



Zilten^{P o r t e s}

FAITES
EXCEPTION

ALUMINIUM | MIXTE | ACIER | NATIV | BOIS | PVC

 FABRICATION
FRANÇAISE



Votre entrée est le reflet d'une exigence.

Celle du beau, de la ligne juste, du détail qui change tout.

Qu'elle soit d'inspiration contemporaine ou classique, chaque nuance, chaque matière raconte une histoire.

Et puis, il y a votre porte. Plus qu'un passage, c'est une sensation. Celle d'un design qui bouleverse, de l'innovation qui protège.

Choisir une porte Zilten, c'est choisir la diversité des styles sans compromis sur la qualité.

C'est aussi un acte engagé, celui de privilégier l'excellence d'une fabrication française.

Vous ne cherchez pas simplement une porte, mais une empreinte unique. De toute évidence, vous êtes au bon endroit.

FAITES

EXCEPTION

ALUMINIUM | MIXTE | ACIER | NATIV | BOIS | PVC

PAGES 10 66 82 110 126 140



L'art de l'entrée, depuis deux décennies

Vingt ans que Zilten repousse les limites de l'entrée pour en faire un lieu d'expression à part entière. Que votre projet concerne une construction neuve ou une rénovation de caractère, notre catalogue vous offre une liberté de choix presque infinie. Avec plus de 200 modèles et de nombreuses possibilités de personnalisation, de couleurs, d'accessoires..., nous évoluons entre l'épure des lignes modernes et l'authenticité des styles traditionnels.



L'inspiration commence ici. Naviguez sur notre site, dénichiez les tendances sur nos réseaux sociaux et donnez vie à vos idées grâce à notre **simulateur en ligne**.



Le design au format digital



Des installateurs experts partout en France

Parce que rien ne remplace le savoir-faire d'un professionnel, nous nous appuyons sur plus de 2000 partenaires installateurs soigneusement sélectionnés. C'est l'assurance d'un accompagnement personnalisé et d'une pose dans les règles de l'art.

Nos portes prennent la pose

Discrètement intégrée sur la tranche de votre porte (côté fiches), cette étiquette connectée est bien plus qu'un détail technique : c'est la carte d'identité de votre porte d'entrée.

Scannez-la avec votre smartphone pour accéder instantanément à l'essentiel :

- L'entretien facilité : tous les conseils pour nettoyer et régler votre modèle.
- La sérénité : l'historique complet des garanties.
- La transparence : le détail des performances (thermiques, acoustiques...).
- Le lien direct : nos coordonnées ainsi que celles du revendeur, toujours à portée de main.



Nous revendiquons fièrement une fabrication française

Notre force ? Une organisation industrielle unique où chaque matière possède son propre outil de production.

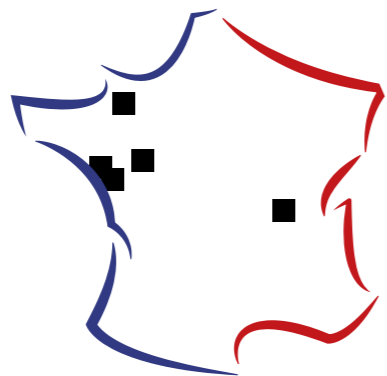

5 matériaux, 5 usines dédiées

C'est la garantie d'une expertise pointue, sans compromis. Cette exigence, nous l'appliquons à chaque étape de la vie de votre porte. De la conception dans nos bureaux d'études jusqu'au Service Après-Vente intégré, nous maîtrisons l'intégralité du cycle de production. Une traçabilité complète et un savoir-faire local, pour une tranquillité d'esprit durable.



On ne s'arrête pas là

Du projet à la pose, et bien après, notre mission continue. Nous avons conçu pour vous deux guides pratiques dédiés. Entretien des matériaux, conseils d'utilisation ou astuces de réglage : retrouvez toute l'expertise Zilten à portée de main.

Agir aujourd'hui pour demain

Le développement durable est notre moteur, l'avenir des futures générations notre inspiration.



La Force du Groupe CETIH

Fort de 50 ans de savoir-faire et de 1 200 collaborateurs, nous conjugons puissance et proximité grâce à nos 5 usines spécialisées et à notre propre centre de formation.



Nous sommes Société à Mission depuis 2021 et construisons notre stratégie au service d'une entreprise et d'un habitat harmonieux, durables et tournés vers l'humain. Nous plaidons pour un modèle à la fois respectueux des personnes et de l'environnement, et performant sur le plan économique.

Un industriel engagé, une valeur partagée

▪ L'engagement des équipes

Plus d'1 collaborateur sur 2 est actionnaire de l'entreprise. Votre porte est fabriquée par des passionnés, directement impliqués dans la réussite de votre projet.

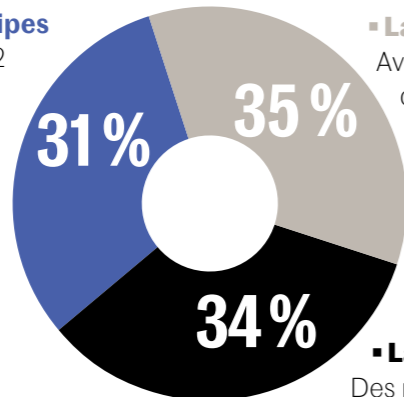

▪ La philanthropie

Avec le fonds de dotation Superbloom qui détient 35 % du capital de l'entreprise, nous soutenons des causes d'intérêt général : l'éducation alternative et l'aide aux femmes en situation de précarité. superbloom.fr

▪ La vision long terme

Des partenaires financiers qui partagent nos valeurs et soutiennent nos engagements de Société à Mission.



Des engagements qui se vivent au quotidien

La technologie au service de la santé

Parce que le savoir-faire de nos équipes est notre bien le plus précieux, nous investissons pour le préserver. Dans chaque usine, nous déployons des aides à la manutention pour supprimer le port de charges lourdes. Moins de contraintes physiques, des postures corrigées : nous luttons activement contre les troubles musculosquelettiques.



Rapport de mission CETIH

L'industrie s'écrit aussi au féminin

Les métiers du bâtiment changent, et nous accélérons ce mouvement. Notre volonté ? Ouvrir grand les portes de nos usines aux talents féminins. Une politique volontariste qui porte déjà ses fruits : sur notre site de Roncey (50), par exemple, la parité gagne du terrain jusqu'au management où 3 leaders sur 7 sont des femmes.



Réduire notre empreinte, augmenter votre confort

Un impact réel

Parce que chaque gramme de matière compte, nous avons par exemple, mis en place une solution d'écocircularité pour le PVC :

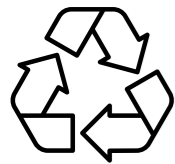

100 % des chutes de production sont recyclées pour être réintégrées sur de nouveaux produits.

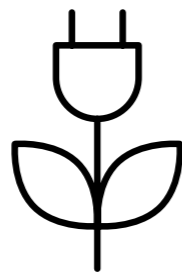

100 % d'électricité renouvelable. 7 % à partir d'énergie photovoltaïque sur site ou en local, 93 % d'achat d'électricité verte avec certificat de garantie d'origine (qui atteste que l'entreprise a produit et injecté un volume d'électricité verte sur le réseau).

L'intelligence de la conception

Notre démarche d'éco-conception guide nos choix. Pour le bois, nous avons récemment intégré le frêne, une essence locale.

Pour les portes vitrées à grille, nous innovons en donnant une seconde vie aux grilles anciennes (nettoyage, relaquage). Résultat ?

40 % de réduction de l'impact carbone en réintégrant une grille ancienne (comparé à l'impact d'une porte fabriquée avec une grille neuve).



Le bien-être chez vous

Nos modèles ARIA, en aluminium, réinventent le confort d'été grâce à leur ouvrant vitré dans la porte et leur moustiquaire intégrée. Vous aérez votre entrée et rafraîchissez votre intérieur en toute sécurité, sans laisser entrer les nuisibles. Voir ARIA-1 et ARIA-2 (pages 18, 19 et 20).

Le verdict de nos clients :



98 % de nos clients se déclarent satisfaits du design de leur porte Zilten.

(Sondage NPS - Enquête Viavoice réalisée en janvier 2026 auprès d'un panel représentatif de clients professionnels).

L'économie circulaire, pour aller plus loin

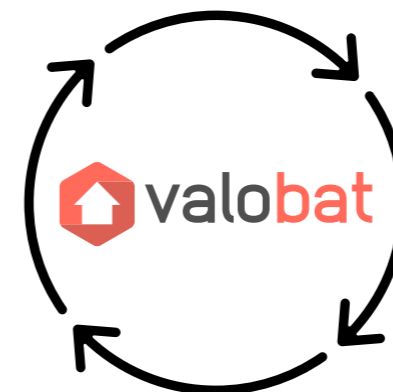

Nous fermons la boucle. Parce que notre responsabilité ne s'arrête pas à la porte de l'usine, nous sommes adhérents à VALOBAT. Cet éco-organisme agréé par l'État organise la collecte et le recyclage des produits en fin de vie. En nous engageant dans cette filière REP (Responsabilité Élargie du Producteur), nous garantissons que les matériaux d'aujourd'hui deviendront les ressources de demain. Plus d'informations sur valobat.fr

Zilten, spécialiste du multi- matériaux



ALUMINIUM

Design : le plus large choix de designs, contemporains ou classiques, pleins ou vitrés

Couleurs : le plus large choix de couleurs du marché en aluminium

Performances : excellentes performances thermiques et acoustiques*

Garantie : finition durable (jusqu'à 20 ans)

Budget : 4 épaisseurs d'ouvrant pour répondre à tous les budgets

Préconisé pour

- Maison du littoral
- Maison en environnement bruyant/actif (bord de route, cœur de ville, proche couloir aérien...)
- Recherche d'un design exclusif



MIXTE (BOIS/ALUMINIUM)

Confort : chaleur du bois à l'intérieur et aluminium à l'extérieur (facile d'entretien)

Adaptabilité : large choix de modèles dont une majorité cintrables

Performances : excellentes performances thermiques et acoustiques*

Garantie : 20 ans

Budget : haut de gamme

Préconisé pour

- Maison avec porte cintrée
- Facilité d'un entretien réduit
- La décoration bois face intérieure



ACIER

Design : un large choix de designs, contemporains ou classiques, pleins ou vitrés

Couleurs : large choix de couleurs possible

Faisabilité : un matériau idéal pour la rénovation

Garantie : jusqu'à 15 ans (5 ans en bord de mer)

Budget : 2 épaisseurs d'ouvrants au meilleur rapport performance/prix

Préconisé pour

- Recherche d'un budget maîtrisé en neuf et en rénovation
- Recherche d'un design exclusif
- Construction neuve : conformité réglementation acoustique

Nous vous proposons plusieurs possibilités de matériaux, pour de bonnes raisons

Nous fabriquons nos portes d'entrée dans différents matériaux et ceci pour une raison simple : répondre à votre attente. En effet, que vous habitiez une maison au bord de la mer, en ville, ou à la campagne, que vous deviez respecter des contraintes patrimoniales ou que vous recherchiez un design exclusif, même à budget serré, la réponse du matériau idéal n'est pas toujours la même. Pour vous orienter dans le choix de votre porte d'entrée, nous vous décrivons ici, les grands avantages de chaque matériau.



PVC

Entretien : simple et facile

Personnalisation : modulable selon les envies/besoins (cintrables*)

Couleurs : large choix de couleurs possible dont finition effet bois*

Garantie : jusqu'à 10 ans

Budget : matériau très compétitif

Préconisé pour

- Maison du littoral
- Porte modulable : plus ou moins de vitrage, avec ou sans petits bois...
- Petit budget



BOIS

CHÊNE - MOVINGUI

Savoir-faire : adapté aux contraintes architecturales locales (cintrables*)

Personnalisation : possibilités presque sans limite (couleurs, dimensions...)*

Environnement : matériau issu de forêts gérées durablement

Garantie : jusqu'à 3 ans

Budget : 3 épaisseurs d'ouvrant pour répondre à tous les budgets

Préconisé pour

- Créer votre porte personnalisée adaptée à votre configuration
- Répondre aux contraintes des bâtiments de France
- Conservation du patrimoine : restauration d'une grille existante



BOIS (NATIF)

RED CEDAR - ACCOYA® - FRÈNE

Design : la porte contemporaine en bois réalisable sur des grandes largeurs

Eco-conception : matériaux naturels et respectueux de l'environnement

Performances : les meilleures performances thermiques et acoustiques*

Garantie : jusqu'à 15 ans

Budget : haut de gamme

Préconisé pour

- Recherche d'un design bois contemporain et unique
- Une entrée avec grande largeur
- Entretien simple, rapide et sans ponçage
- Une garantie plus longue sur le matériau bois

L'aluminium.
Une infinité
de designs.
Un style unique.
Comme vous.



ALUMINIUM

| | |
|-------------------|-------|
| Alu ultime | p. 14 |
| Alu confort | p. 18 |
| Alu access | p. 46 |
| Alu grand vitrage | p. 52 |
| Alu grand trafic | p. 62 |

ALU

L'aluminium a réponse à tout : design, performance, choix des couleurs... Des attentes ? Une infinité de possibilités. Choisissez parmi nos 3 concepts de portes aluminium monobloc.

ultime

Ouvrant monobloc
épaisseur 100 mm

La performance thermique associée à un design exclusif

- **Design**
Design résolument moderne avec l'ouvrant affleurant au dormant.
- **Performance**
La meilleure isolation thermique chez Zilten.
- **Dimensions et compositions**
Grande largeur (jusqu'à 1200 mm) ou grande hauteur (jusqu'à 2500 mm) sur tous les modèles, et possibilité de compositions avec fixe(s) et imposte en dormant.

confort

Ouvrant monobloc
épaisseur 80 mm

La polyvalence par excellence

- **Dimensions et compositions**
Largeur de 700 à 1200 mm et hauteur de 1700 à 2500 mm (selon modèles), et possibilités de compositions dont fixe, semi-fixe et imposte en dormant et en faux-ouvrant.
- **Design**
Des designs exclusifs et variés aussi bien classiques que modernes.
- **Performance**
Excellente isolation thermique et acoustique.

access

Ouvrant monobloc
épaisseur 60 mm

L'aluminium à budget maîtrisé

- **Économique**
Les qualités de l'aluminium à coût optimisé.
- **Dimensions et compositions**
Largeur de 700 mm à 1000 mm et hauteur de 1700 à 2250 mm. Possibilité fixe en dormant vitré ou imposte vitrée en dormant.

- 1 Mousse haute isolation thermique
- 2 Isolant acoustique en fibres de bois
- 3 Seuil aluminium à rupture de pont thermique (excepté Alu Access), hauteur conforme à la réglementation PMR** (≤ 20 mm)
- 4 Dormant aluminium à rupture de pont thermique
- 5 Mousse isolante dans le cadre composite
- 6 Ouvrant affleurant au dormant

FABRICATION FRANÇAISE DANS NOTRE USINE DE MACHECOUL (44)

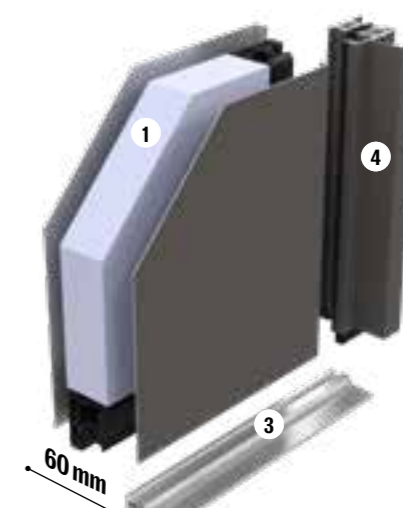
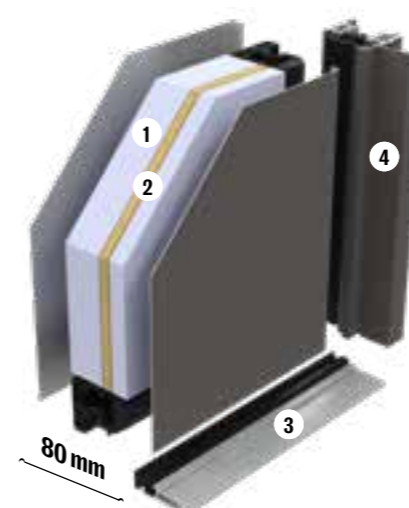
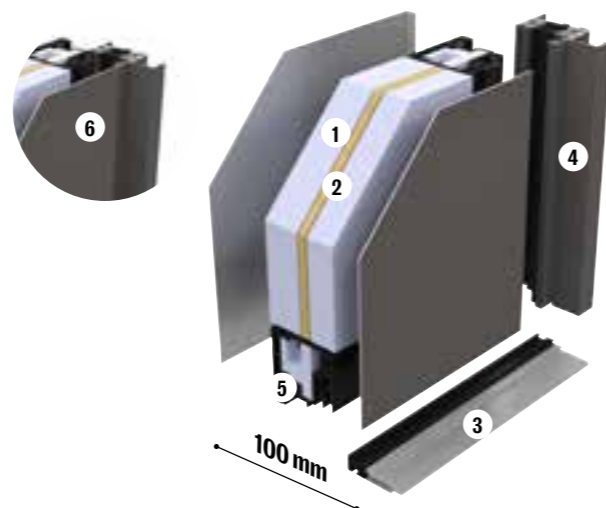

| | | | | |
|-------------------------------|---|--|---|---|
| INFOS TECHNIQUES | CHOIX DE COULEURS/NUANCIER | Bicoloration : 28 couleurs au choix face extérieure. Blanc 9016 face intérieure, en standard sur les 3 concepts. Autres possibilités RAL en option. | | |
| | GARANTIE FINITIONS BRILLANCE/COULEURS cf p.171  | ← 20 ans → | | 15 ans |
| | COMPATIBILITÉ MACONNERIE CINTRÉE | OUI (imposte cintrée) | OUI (coin mouchoir sur maçonnerie cintrée)* + imposte cintrée | OUI (coin mouchoir sur maçonnerie cintrée)* |
| | SERRURE STANDARD | Automatique 2 rouleaux, 2 crochets, 1 pêne, 1 pêne demi-tour | Automatique 2 rouleaux, 2 crochets, 1 pêne, 1 pêne demi-tour | À relevage, 4 rouleaux |
| | BARILLET STANDARD | Barillet de sécurité débrayable 5 clés Zilten | Barillet de sécurité débrayable 5 clés Zilten | Barillet 3 clés |
| | PERFORMANCE THERMIQUE | ●●●●● | ●●●●○ | ●●●○○ |
| PERFORMANCE ACOUSTIQUE | ●●●●○ | ●●●●○ | ●●●○○ | |

* Selon modèles. Détails coin mouchoir p.45
** PMR = Personne à mobilité réduite

alu
ultime

ALU ULTIME



K5-Factory



K8-Pure

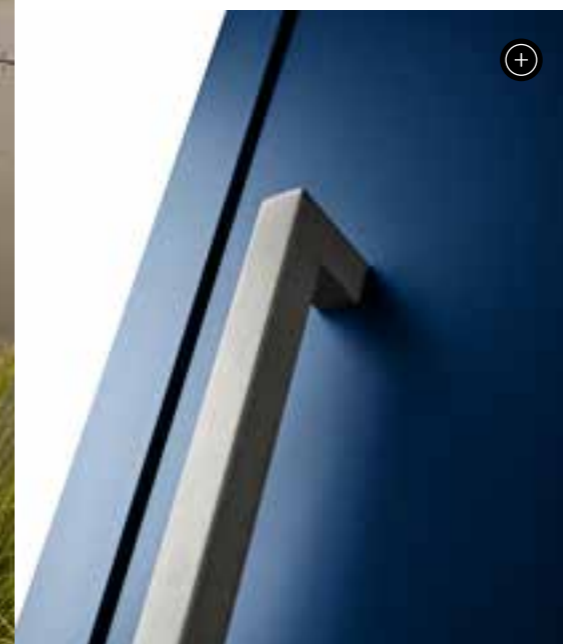

Poignée décor ton bois en standard,
laquée à la couleur de la porte en option.

K5-Factory

Barre de tirage inox verticale non traversante (aucune fixation de la barre n'est visible face intérieure). La clé est nécessaire pour ouvrir la porte de l'extérieur.
Bleu 5008 texturé.
Gris 7016 texturé (photo de gauche).

Ud : 0.68

K8-Pure

Poignée exclusive ZPure. Modèle présenté en noir 2100 texturé avec poignée ZPure laquée de la même couleur que la porte.

Ud : 0.68



K7-Snooker-1 K7-Snooker-2 K7-Snooker-3
3 décors au choix dont deux LE PAVÉ®

La barre de tirage créative qui fait toute la différence

L'INNOVATION
ÉCO-CONCEPTION

"Intégrer des matériaux recyclés".
Zilten s'associe avec la marque française Le Pavé®. La barre de tirage est réalisée à partir d'un matériau 100% recyclé, issu d'une filière française de valorisation des matières plastiques.

- LES +**
- Assemblage mécanique du décor qui permet sa recyclabilité et sa réparabilité.
 - Étudié, développé et fabriqué en France.
 - Aucun entretien (anti-tâches).

K7-Snooker-1



6 COMBINAISONS STANDARDS AU CHOIX

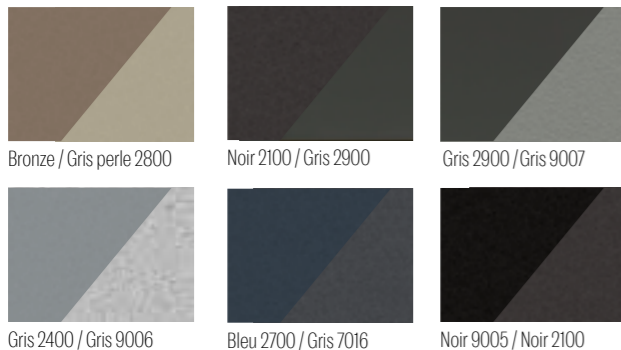

Bronze / Gris perle 2800 Noir 2100 / Gris 2900 Gris 2900 / Gris 9007
Gris 2400 / Gris 9006 Bleu 2700 / Gris 7016 Noir 9005 / Noir 2100

En option, autres combinaisons possibles avec toutes les teintes **texturées** du nuancier standard.
Place à vos envies!

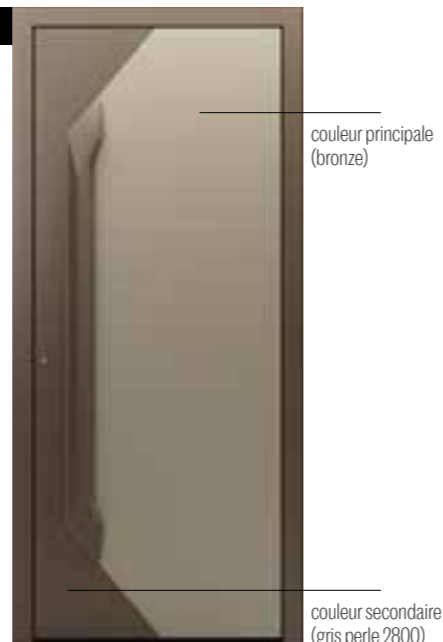

K2-Kolor

couleur principale (bronze)

couleur secondaire (gris perle 2800)

K6-VERTIKAL-3

Porte sans vitrage. Barre de tirage avec décor Accoya® teinté noir. Gris 7047 texturé.



K6-Vertikal-2



INTÉRIEUR



K7-Snooker-1

Triple vitrage feuilleté sablé classe 2. Design rainuré 2 faces identiques. Barre de tirage exclusive intégrée au cadre de vitrage. La clé est nécessaire pour ouvrir la porte de l'extérieur. Gris 7030 satiné.

Ud : 0.79

3 modèles pour 3 décors de barre de tirage :

- **K7-Snooker-1** - Décor Le Pavé® noir avec cadre noir.
- **K7-Snooker-2** - Décor Le Pavé® blanc avec cadre blanc.
- **K7-Snooker-3** - Décor Accoya® teinté noir avec cadre noir.

K2-Kolor

Design rainuré 2 faces identiques. Barre de tirage exclusive. La clé est nécessaire pour ouvrir la porte de l'extérieur.

Ud : 0.68

K6-Vertikal-2

Porte sans vitrage. Design rainuré 2 faces identiques. Barre de tirage exclusive. La clé est nécessaire pour ouvrir la porte de l'extérieur. Gris 2400 texturé face extérieure, blanc 9016 face intérieure.

Ud : 0.70

3 modèles pour 3 décors de barre de tirage :

- **K6-Vertikal-1** - Décor Le Pavé® noir avec cadre noir.
- **K6-Vertikal-2** - Décor Le Pavé® blanc avec cadre blanc.
- **K6-Vertikal-3** - Décor Accoya® teinté noir avec cadre noir.

alu confort



AÉRATION

SÉCURISÉE

Aria-1

Ensemble en 2150 x 1300 mm avec porte en 2150x900 mm et fixe en dormant vitré transparent 400 mm. Face intérieure noir 2100 texturé.

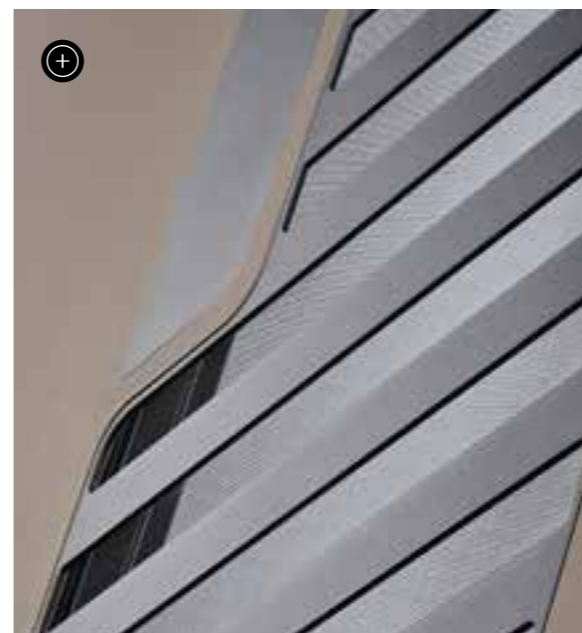

L'INNOVATION

DESIGN

ARIA : Une porte aluminium alliant esthétique, sécurité et bien-être thermique.

Confort d'été :

- aération, rafraîchissement et circulation naturelle de l'air grâce à l'ouvrant vitré (avec ferrage invisible et vitrage exclusif sablé gris).
- ouverture à la française et en oscillo-battant.
- moustiquaire intégrée et amovible.

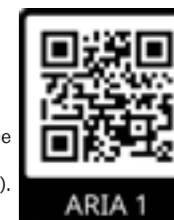

ARIA 1

Aria-1

Vitrage feuilleté sablé gris classe 2 avec grille couleur noir 2100 texturé. Décor affleurant couleur noire. Poignée rosace noire design. Bronze texturé face extérieure. Face intérieure noir 2100 texturé uniquement.

Ud : 1.2

INTÉRIEUR



Aria-2

Vitrage feuilleté sablé gris classe 2 avec grille couleur noir 2100 texturé. Poignée rosace noire design. Bleu 2700 texturé face extérieure. Noir 2100 texturé face intérieure uniquement.

Ud : 1.2

Confort d'été :

- aération, rafraîchissement et circulation naturelle de l'air grâce à l'ouvrant vitré (avec ferrage invisible et vitrage exclusif sablé gris).
- ouverture à la française et en oscillo-battant.
- moustiquaire intégrée et amovible.



Nyx 2

Composition avec une porte en 2150x900 mm associée à une imposte vitré en 450x900 mm. Triple vitrage feuilleté sablé classe 2. Décor ton bois face extérieure uniquement.

Ud : 1.1



À

Décor bois haute durabilité

SAVOIR



Nyx 3

Nyx 3

Triple vitrage feuilleté sablé classe 2. Décor ton bois face extérieure uniquement. Design rainuré face intérieure. Blanc 9016 texturé.

Ud : 1.2



Nyx 1

Nyx 1

Triple vitrage feuilleté sablé classe 2. Décor ton bois face extérieure uniquement. Design rainuré face intérieure. Noir 9005 texturé face extérieure. Blanc 9016 satiné face intérieure.

Ud : 1.1

INTÉRIEUR

Uruz-1.1

Triple vitrage feuilleté sablé classe 2. Design rainuré 2 faces. Barre de tirage non traversante, exclusive et de la même couleur que la porte, avec décor Le Pavé® noir. La clé est nécessaire pour ouvrir la porte de l'extérieur. Noir 9005 texturé face extérieure, blanc 9016 face intérieure.

Ud : 1.0



INTÉRIEUR

3 modèles pour 3 décors de barre de tirage :

- **Uruz-1.1** - Décor Le Pavé® noir.
- **Uruz-1.2** - Décor Le Pavé® blanc.
- **Uruz-1.3** - Décor Accoya® teinté noir.

Uruz-1.1

Ensemble avec porte en 2150x900 mm + semi-fixe plein de 400 mm. Noir 9005 texturé.



Uruz-2.3

Uruz-2.3

Design rainuré 2 faces. Barre de tirage exclusive non traversante (aucune fixation de la barre n'est visible face intérieure), et de la même couleur que la porte, avec décor en Accoya® teinté noir. La clé est nécessaire pour ouvrir la porte de l'extérieur.

Ud : 0.91



ACCÈS LIBRE
Pour les portes équipées d'une barre de tirage, possibilité d'ajouter en option une serrure permettant au choix, l'ouverture de la porte par simple poussée ou grâce à la clé.

3 DÉCORS DE BARRE DE TIRAGE



Uruz-2.1

Décor Le Pavé® noir.



Uruz-2.2

Décor Le Pavé® blanc.



Uruz-2.3

Décor Accoya® teinté noir.



Nyma 1

Ensemble composé d'une porte en 2150 x 900 mm associée à une imposte en 450x900 mm.
Triple vitrage feuilleté sablé classe 2 avec décor miroir face extérieure.
Design rainuré 2 faces identiques. Noir 9005 texturé.

Ud : 1.0



Nyma 2



Idra

Idra
Triple vitrage feuilleté sablé classe 2.
Design rainuré 2 faces identiques.
Gris 2900 texturé face extérieure, blanc 9016 face intérieure.

Ud : 1.1

Nyma 2

Triple vitrage feuilleté sablé classe 2 avec décor miroir face extérieure.
Design rainuré 2 faces identiques.
Gris 7016 texturé face extérieure, blanc 9016 face intérieure.

Ud : 1.1

ÉCLATS

ET REFLETS



Cotim 11
 Ensemble composé d'un vantail 2150 x 900 mm avec fixe en dormant vitré de 500 mm et imposte vitrée de 1150 mm avec petits bois laqués de la couleur de la porte. Noir 2100 texturé.



CINTRABLE
 EN MIXTE
 voir p. 70

Cotim 11



Cotim 11



K2



Cotim 11

Décors miroir deux faces.
 Modèle en haut :
 La clé est nécessaire pour ouvrir la porte de l'extérieur.
 Modèle présenté avec barre de tirage non traversante (aucune fixation de la barre n'est visible face intérieure).
 Brun 2650 texturé.
Ud : 0.91

Modèle en bas :
 Modèle présenté avec imposte en cintre surbaissé et un fixe en faux ouvrant et ferrage côté meneau.
 Noir 9005 texturé.

K2

Design rainuré 2 faces. Barre de tirage exclusive non traversante (aucune fixation de la barre n'est visible face intérieure). La clé est nécessaire pour ouvrir la porte de l'extérieur.
 Bronze texturé face extérieure, blanc 9016 face intérieure et noir 2100 texturé pour le zoom.
Ud : 0.91

Décors inox affleurants aux lignes affûtées.



Line 6

Ensemble en 2150 x 1300 mm avec porte en 2150 x 900 mm associée à un fixe en dormant vitré. Un design exclusif Ziltén avec des lignes obliques, et des décors ton inox pour souligner la géométrie du vitrage ! Pour encore plus de sérénité, choix d'une poignée sécurité moderne pour cet ensemble équipé d'un pack sécurité renforcée (voir détails p.158). Gris 7016 texturé.

Ud : 1.0



Line 5

Triple vitrage feuilleté sablé classe 2.
Design rainuré 2 faces identiques, et décor affleurant ton inox face extérieure uniquement.
Gris 7039 texturé face extérieure, blanc 9016 face intérieure.

Ud : 1.0





Line 4

Ensemble de 2150 x 1300 mm avec porte en 2150 x 1000 mm avec option barre de tirage non traversante (aucune fixation de la barre n'est visible face intérieure), et fixe en dormant vitré 300 mm. Triple vitrage feuilleté sablé classe 2. Décors ton inox face extérieure uniquement, en applique sur le vitrage. Gris 7016 texturé.

Ud : 1.0



Line 3



Modèle présenté en largeur 1000 mm
(disponible sur tous les modèles)



Line 2

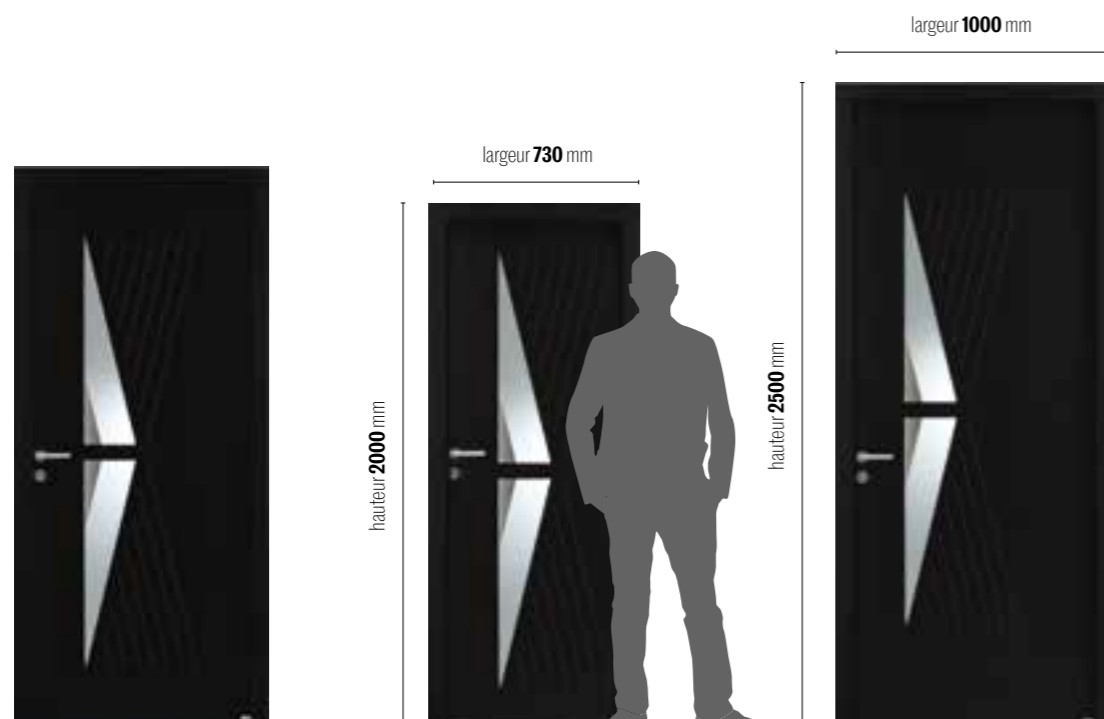

Line 1

Triple vitrage feuilleté sablé classe 2. Décors ton inox face extérieure uniquement, en applique sur le vitrage. Design rainuré 2 faces identiques. Noir 9005 texturé.

Ud : 1.1

30 ZILTEN

MESURE

SUR

Dimensions MINI ou MAXI : 100% des modèles Ziltens sont réalisables en SUR-MESURE (hauteur 2500 mm sans imposte sur certains modèles).
Se référer au tableau technique en fin de catalogue.

Line 3

Triple vitrage feuilleté sablé classe 2. Décors ton inox face extérieure uniquement, en applique sur le vitrage. Gris 7016 texturé.

Ud : 1.1

Line 2

Triple vitrage feuilleté sablé classe 2. Décors ton inox face extérieure uniquement, en applique sur le vitrage. bleu 5003 texturé face extérieure, blanc 9016 face intérieure.

Ud : 1.1



Arkad-15



INTÉRIEUR

Ud : 1.0

Arkad-15
Triple vitrage feuilleté sablé classe 2. Décors ton inox face extérieure uniquement. Design rainuré 2 faces identiques. Gris 7035 texturé.

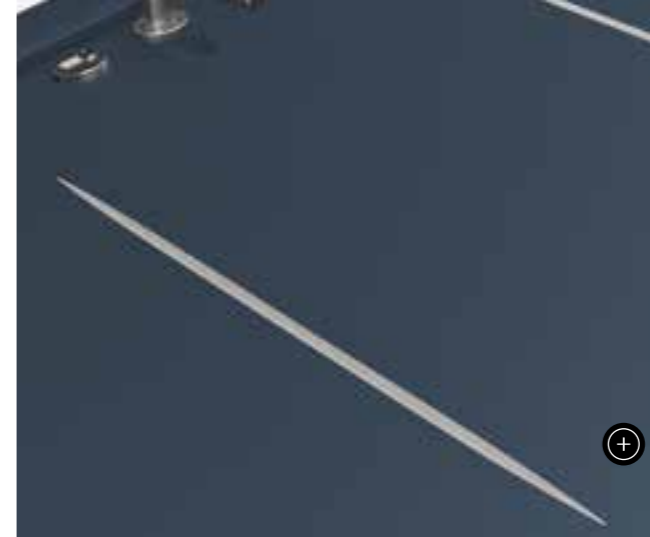

Griff 1



Griff 1

Griff 1

Décor gris anodique face extérieure. Design rainuré face intérieure. Gris 2900 texturé en bas à gauche et bleu 2700 texturé en haut. Face intérieure : blanc 9016. Modèle présenté ci-dessus :
- avec une barre de tirage non traversante (aucune fixation de la barre n'est visible face intérieure). La clé est nécessaire pour ouvrir de l'extérieur.
- avec décor gris face intérieure.

Ud : 0.91

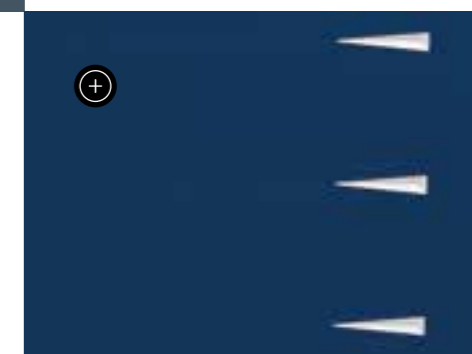

Modèle présenté en largeur **1000 mm**
(disponible sur tous les modèles)



Griff 2

Griff 2

Décors gris anodique face extérieure uniquement. Design rainuré face intérieure sans décor. Bleu 5003 texturé.

Ud : 0.91



Largeur de passage

Cyrène-15

Cyrène-15

Triple vitrage feuilleté sablé classe 2. Décor ton inox face extérieure uniquement. Design rainuré 2 faces identiques. Grande largeur de passage avec semi-fixe. Gris 7016 texturé. Modèle présenté avec semi-fixe vitré.

Ud : 1.1



Glam



Atlantide-15



Izar

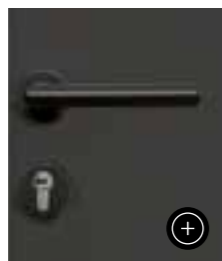

Palm



Antalya-15

Glam

Triple vitrage feuilleté sablé classe 2.
Décors miroir 2 faces.
Gris 7004 satiné face extérieure,
blanc 9016 face intérieure.

Ud : 1.0

Izar

Triple vitrage feuilleté sablé classe 2.
Décor ton inox face extérieure uniquement.
Gris 2900 texturé. Modèle présenté avec
poignée rosace noire contemporaine.

Ud : 1.1

Palm

Triple vitrage feuilleté
sablé classe 2.
Bleu 5003 texturé.

Ud : 1.1



Atlantide-15

Triple vitrage feuilleté sablé classe 2.
Décor ton inox face extérieure uniquement.
Design rainuré 2 faces identiques.
Gris 2400 texturé.

Ud : 1.1



Antalya-15

Triple vitrage feuilleté sablé classe 2.
Décor ton inox face extérieure uniquement.
Design rainuré 2 faces identiques.
Bronze texturé.

Ud : 1.0

Volt

Ensemble en 2150 x 1250 composé d'une porte en 2150 x 900 mm
associée à un fixe en dormant vitré 350 mm. Triple vitrage feuilleté
sablé classe 2. Décors miroir 2 faces identiques.
Gris 7016 texturé.

Ud : 1.1



TRANSPARENCES

SUBTILES



Soffi 4

Ensemble en 2810x900 mm composé d'une porte en 2150x900 mm avec plinthe associée à une imposte vitrée 660 mm. Vitrage feuilleté sablé avec décor **bandes transparentes** qui laisse subtilement entrevoir l'intérieur ou l'extérieur de la maison.



Soffi 4

Porte avec moulures rapportées sur les 2 faces. Vitrage feuilleté sablé bronze classe 2 avec décor **bandes transparentes**.
Modèle présenté avec, en remplacement de la cimaise, un bâton de maréchal pouvant être utilisé pour manœuvrer la porte. Quincaillerie noire.
Possibilité d'ajouter une plinthe.
Modèle présenté en gris perle 2800 texturé sur les 2 faces.

Ud : 1.2



ACCÈS LIBRE

Vous habitez en ville, choisissez l'ouverture à la clé et manipulez votre porte avec le bâton de maréchal (nécessite le retrait de la cimaise). Pour les portes équipées d'une barre de tirage, possibilité d'ajouter en option une serrure permettant au choix, l'ouverture de la porte par simple poussée ou grâce à la clé (voir p.162).

L'INNOVATION

ENVIRONNEMENT

Cimaise et moulures démontables pour une meilleure réparabilité et recyclabilité.
Grille réinventée dans son process de fabrication afin d'en limiter l'impact carbone.
Résultat, -20% d'impact CO₂.

Soffi 1

Ensemble en 2800 x 900 mm composé d'une porte en 2150 x 900 mm et d'une imposte coordonnée en 650 mm. Gris 2900 texturé.
 Options : **plinthe accordée** (disponible uniquement sur les modèles SOFFI 1/2/3/4) et poignée de tirage ton inox.



Soffi 3



Soffi 1



Soffi 1.1

hauteur 2250 mm

Soffi 3

Porte avec moulures rapportées sur les 2 faces. Cimaise face extérieure uniquement. Noir 2100 texturé. Modèle présenté avec **poignée rosace noire classique**.

Ud : 0.91

Soffi 1

Porte avec moulures rapportées sur les 2 faces. Vitrage feuilleté sablé classe 2 avec grille couleur gris RAL 9007 en standard*, intégrée dans le vitrage. Cimaise face extérieure uniquement. Bleu 5003 texturé.

Ud : 1.3

Soffi 1.1

Porte avec moulures rapportées sur les 2 faces. 2 vitrages feuilletés sablés classe 2 avec grille couleur gris RAL 9007 en standard*, intégrée dans le vitrage. Cimaise face extérieure uniquement. Gris 9007 texturé.

Ud : 1.4

*autre couleur de grille disponible en option.



CINTRABLE
EN MIXTE
voir p. 78

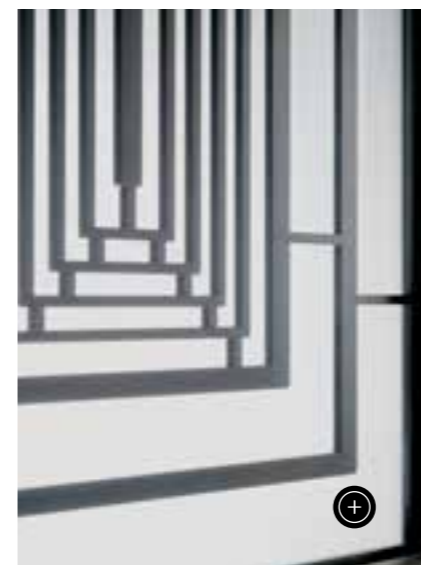

Colombelles



Cormelles-24

Cordey 1

Soffi 2

Malya 1

Malya 3

Colombelles

Porte avec moulures rapportées sur les 2 faces. Vitrage feuilleté sablé classe 2 avec **sérigraphie** couleur gris RAL 9007 uniquement. Gris 2800 texturé.

Ud : 1.2

Cormelles-24

Porte avec moulures rapportées sur les 2 faces. Vitrage feuilleté sablé classe 2 avec **grille** intégrée dans le vitrage couleur gris RAL 9007 en standard*. Gris 7004 satiné.

Ud : 1.2

Cordey 1

Porte avec moulures rapportées sur les 2 faces. Vitrage feuilleté sablé classe 2 avec **grille** intégrée dans le vitrage, couleur gris RAL 9007 en standard*. Bleu 2700 texturé.

Ud : 1.4

Soffi 2

Porte avec moulures rapportées sur les 2 faces. Vitrage feuilleté sablé classe 2 avec **sérigraphie** couleur gris RAL 9007 uniquement. Cimaie face extérieure uniquement. Bleu 5003 texturé. Modèle présenté avec plinthe accordée (disponible uniquement sur les modèles SOFFI 1/2/3/4).

Ud : 1.2

Malya 1

Porte avec moulures rapportées sur les 2 faces. Vitrage feuilleté sablé classe 2, **grille** intégrée dans le vitrage, couleur gris RAL 9007 en standard*. Gris 7022 texturé.

Ud : 1.4

Malya 3

Porte avec moulures rapportées sur les 2 faces. Vitrage feuilleté sablé bronze classe 2 avec **bandes transparentes**. Gris 9007 texturé face extérieure, blanc 9016 face intérieure.

Ud : 1.2

*autre couleur de grille disponible en option.

PICTO 1



Camas



Linosa 1

CINTRABLE
EN MIXTE
voir p. 80



Siero



Linosa 2



Picto 3

Ensemble en 2472 x 1205 mm composée d'une porte en 2150 x 805 mm associée à un semi-fixe Picto 1 en 2150 x 400 mm et d'une imposte en dormant en 422 x 1205 mm avec petits bois laqués. L'ensemble en gris 2900 texturé.

Ud : 0.91



Camas

Porte avec moulures rapportées sur les 2 faces. Vitrage feuilleté sablé classe 2 avec petits bois aspect plomb intégrés au vitrage. Bleu 2700 texturé.

Ud : 1.2

Siero

Porte avec moulures rapportées sur les 2 faces. Vitrage feuilleté sablé classe 2, petits bois aspect plomb intégrés au vitrage. Bleu 2700 texturé.

Ud : 1.2

Linosa 1

Porte avec moulures rapportées sur les 2 faces. Vitrage feuilleté sablé classe 2, petits bois aspect plomb intégrés au vitrage. Bleu 2700 texturé.

Ud : 0.98

Linosa 2

Porte avec moulures rapportées sur les 2 faces. Vitrage feuilleté sablé classe 2, petits bois aspect plomb intégrés au vitrage. Gris 7016 texturé.

Ud : 1.2

Picto 3

Porte avec moulures rapportées sur les 2 faces. Vitrage feuilleté sablé classe 2 avec sérigraphie couleur gris RAL 9007 uniquement, motif fleur de Lys. Bleu 2700 texturé.

Ud : 1.2

Fixe et semi-fixes

Pour les entrées de grande largeur, plusieurs solutions peuvent se combiner :

- **un vantail + large** tous les modèles se déclinent jusqu'à 1000 (1200 mm pour une sélection),
- **l'ajout d'un semi-fixe** : il peut s'ouvrir pour augmenter la **largeur de passage** et peut s'accorder au design de la porte,
- **l'ajout d'un fixe en dormant** (vitré) : il ne peut pas s'ouvrir pour augmenter la largeur de passage,
- **élargisseurs** : jusqu'à 100 mm (2x50 mm).



Compositions

Pour les dimensions les plus importantes, la combinaison des éléments ci-dessous présente un choix multiple de compositions.

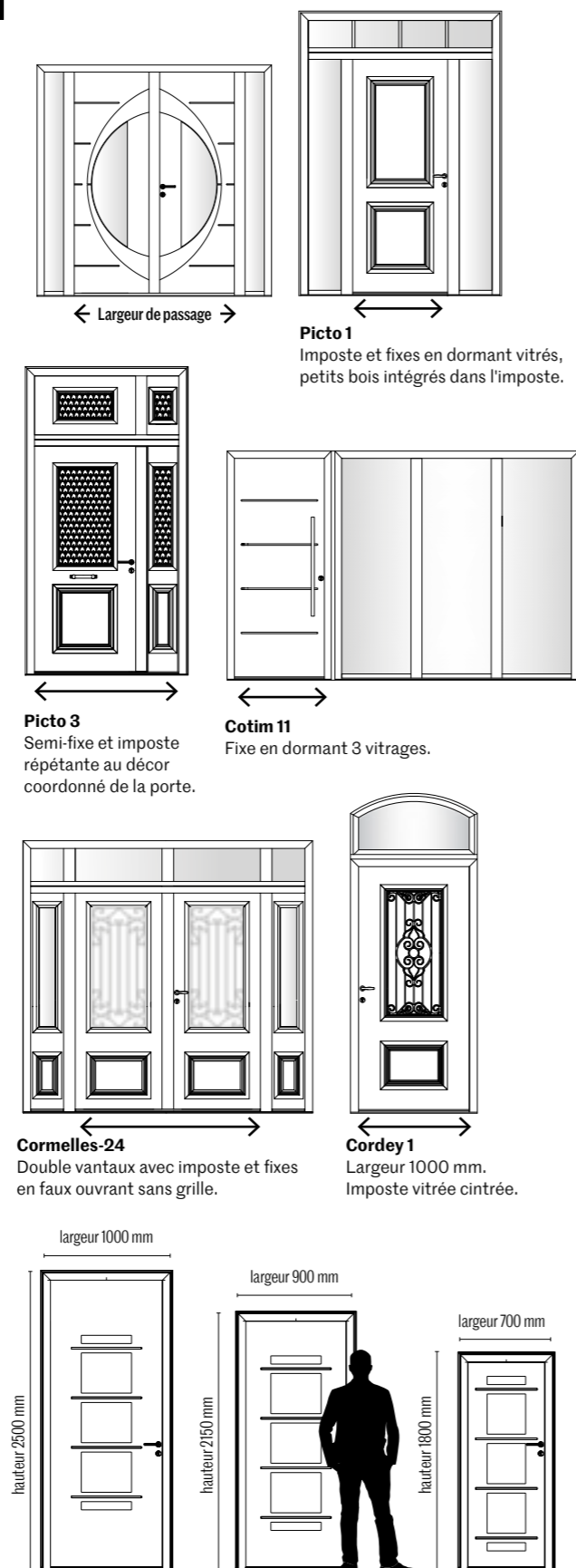

Volet
Dimensions MINI ou MAXI : 100% des modèles Ziltén sont réalisables en SUR-MESURE (hauteur 2500 mm sans imposte sur certains modèles). Se référer au tableau technique en fin de catalogue.

INNOVATION

SAVOIR-FAIRE

LE COIN MOUCHOIR, solution astucieuse en aluminium pour les maçonneries cintrées !

Vous avez une vieille porte cintrée que vous souhaitez changer par une porte en aluminium ? Optez pour la solution technique du coin mouchoir. La **porte coin mouchoir** est une porte rectangulaire au design élégant et adapté qui s'intègre parfaitement dans une **maçonnerie cintrée**, préservant ainsi le style unique de la maison.



Quels sont les avantages d'une porte coin mouchoir en aluminium ?

- **Esthétique** : cintrée à l'extérieur pour s'adapter à la maçonnerie arrondie, et rectangulaire à l'intérieur pour un rendu plus moderne.
- **Performante** : performances de l'aluminium (acoustique et étanchéité renforcées).
- **Economique** : moins onéreux qu'une porte cintrée mixte ou bois
- **Facile d'entretien** : comme toutes les portes aluminium, simple nettoyage à l'eau claire 2 à 4 fois par an en fonction de la région dans laquelle elle est installée (mer, ville, campagne).

Une majorité des modèles de nos gammes Alu Confort et Alu Access sont adaptables en coin mouchoir. Contactez notre revendeur pour plus d'informations.

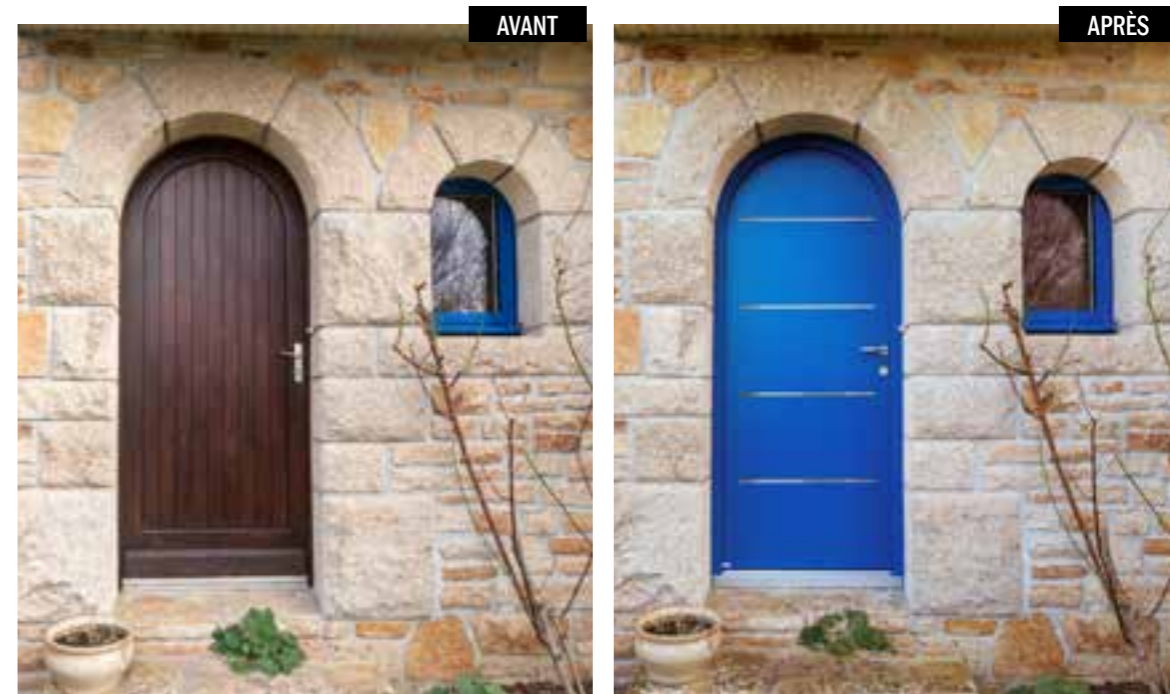



Cytiss 16



Cytiss 15



Cytiss 12



Cytiss 7

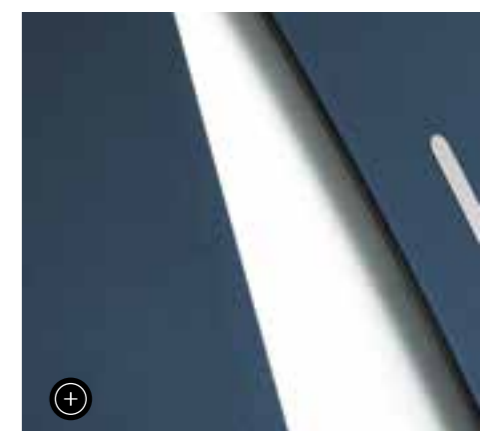

Cytiss 16

Ensemble en 2150 x 1200 mm composé d'une porte en 2150 x 900 mm et d'un fixe en dormant vitré en 2150 x 300 mm. Gris 2900 texturé.

Cytiss 16

Triple vitrage feuilleté sablé classe 2, design rainuré 2 faces identiques. Bleu 2700 texturé.

Ud : 1.3

Cytiss 12

Triple vitrage feuilleté sablé classe 2, design rainuré 2 faces identiques. Gris 9007 texturé.

Ud : 1.3

Cytiss 15

Triple vitrage feuilleté sablé classe 2, design rainuré 2 faces identiques. Gris 9006 texturé.

Ud : 1.3

Cytiss 7

Triple vitrage feuilleté sablé classe 2. Décor ton inox sur l'arc de cercle extérieur et intérieur. Bleu 2700 texturé.

Ud : 1.3

Modèle présenté en hauteur 2250 mm

**Cytiss 6****Cytiss 8****Cytiss 4****Cytiss 1****Cytiss 3****Cytiss 9****Cytiss 6**

Triple vitrage feuilleté sablé classe 2, Design rainuré 2 faces identiques. Gris 7016 satiné.

Ud : 1.3**Cytiss 1**

Design rainuré 2 faces identiques. Gris 9007 texturé. Modèle présenté avec barre de tirage 1800 mm traversante. La clé est nécessaire pour ouvrir la porte de l'extérieur.

Ud : 1.1

48 ZILTEN

Cytiss 8

Triple vitrage feuilleté sablé classe 2. Gris perle 2800 texturé.

Ud : 1.3**Cytiss 3**

Décors ton inox affleurants 2 faces. Gris 2900 texturé.

Ud : 1.1**Cytiss 4**

Triple vitrage feuilleté sablé classe 2. Design rainuré 2 faces identiques. Bleu 2700 texturé.

Ud : 1.3**Cytiss 9**

Triple vitrage feuilleté sablé classe 2. Design rainuré 2 faces identiques. Bleu 2700 texturé.

Ud : 1.4**Cytiss 13**

Ensemble avec porte en 2150 x 900 mm et imposte vitrée 350 mm pour un apport de lumière. Triple vitrage feuilleté sablé classe 2 sur le vantail. Noir 9005 texturé.

Ud : 1.3

ALOÉ 72

Porte classique aux moulures deux faces identiques.
Vitrage feuilleté sablé classe 2 sérigraphié (couleur gris 9007 uniquement) pour apporter de la luminosité dans votre entrée, tout en préservant votre intimité.
Gris 7022 texturé.

Ud : 1.5



Aloé 52

Aloé 62

Aloé 42

SUR

MESURE



Aloé 82

Aloé 52

Moulures deux faces identiques, vitrage feuilleté givré classe 2, petits bois aspect plomb.
Gris 7047 satiné.

Ud : 1.6

Aloé 62

Moulures deux faces, vitrage feuilleté givré classe 2, petits bois aspect plomb.
Brun 8019 texturé.

Ud : 1.7

Aloé 82

Porte sans vitrage. Moulures deux faces identiques.
Gris 7035 texturé.
Option (à gauche) : hauteur 2250 mm et largeur 1000 mm

Ud : 1.1

Aloé 42

Moulures deux faces identiques, vitrage feuilleté sablé classe 2, petits bois aspect plomb. Rouge 3004 texturé.

Ud : 1.5

Portes de service

Standard et sur-mesure

Les portes de service PS 17 et PS 37 bénéficient de la même conception que les portes d'entrée et présentent le même niveau de sécurité que les autres portes de la gamme Alu Access (serrure 4 rouleaux + pènes centraux). Voir page 156.

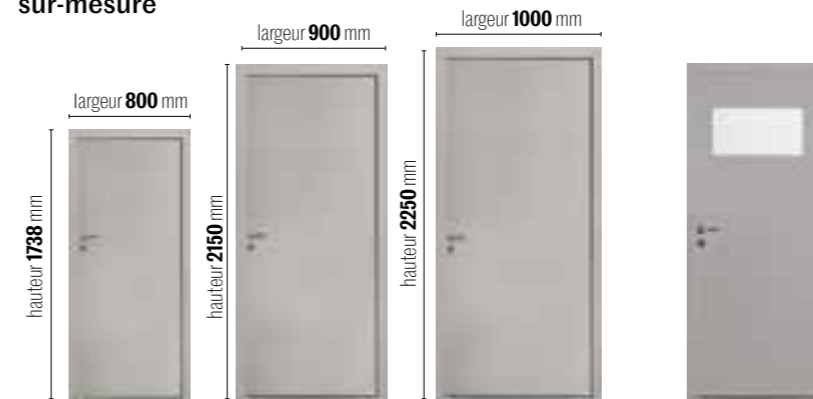

PS 17

PS 37

PS 17

Porte sans vitrage.
Gris 7047 satiné.

Ud : 1.1

PS 37

Vitrage feuilleté sablé classe 2 affleurant.
Gris 9006 texturé.

Ud : 1.2



AVANT

APRÈS

Candel 88

Coup de cœur pour cette rénovation d'une porte de garage en ville transformée en porte d'entrée 1 vantail + 2 fixes pour un apport maximal de lumière. Une nouvelle vie pour cet ancien garage, exploité en pièce à vivre ou en atelier et pourquoi pas en cabinet libéral.



ALU



FABRICATION FRANÇAISE DANS
NOTRE USINE DE SÈVREMOINE (49)
BV Cert. 7055685

Place à la personnalisation avec le choix de la conception, du décor et de la hauteur de vitrage, de la quincaillerie, et de la serrure.

grand vitrage

La recherche de lumière avec une porte en aluminium

• Luminosité

Faire entrer la lumière dans la maison. Deux conceptions, standard ou LUM (14% de lumière en plus).

• Sécurité

Double vitrage feuilleté classe 2 en standard, retardateur d'effraction et serrure 2 pènes 2 crochets en option.

• Design : une vraie porte d'entrée grand vitrage

Choisir son style : choix de décors sablés ou porte « atelier », avec poignée rosace en standard.



ALICIA 8
Ud : 1.7

ou



ALICIA 8-LUM
Ud : 1.5

Double vitrage feuilleté sablé classe 2 avec motifs sablés.
Bleu 5003 texturé.

CONCEPTION - LUM
+ 14%
LUMINOSITÉ
Par rapport à
la conception standard

Profil horizontal haut réduit



| | | |
|-------------------------------|--|--|
| INFOS TECHNIQUES | CHOIX DE COULEURS/NUANCIER | 28 couleurs au choix (dont 2 finitions plaxées effet bois). Faces intérieure et extérieure identiques en standard (bicoloration possible en option). Autres possibilités RAL en option (intérieur et extérieur) |
| | GARANTIE FINITIONS BRILLANCE/COULEURS | 10 ans |
| | COMPATIBILITÉ MACONNERIE CINTRÉE | NON |
| | SERRURE STANDARD | À relevage, 4 rouleaux |
| | BARILLET STANDARD | Barillet de sécurité débrayable 5 clés Zilten |
| | PERFORMANCE THERMIQUE | ●●○○○ |
| PERFORMANCE ACOUSTIQUE | ●●●●● | |



Candel 108



Candel 48



Candel 98



Candel 88-LUM



Candel 58-LUM

CANDEL 88

Ensemble composé d'une porte en 2150x900 mm et d'un semi-fixe coordonné en 2150x450 mm. Gris perle 2800 texturé
Composez à votre image : choix hauteur du soubassement et emplacement des petits bois.



Candel 108

Double vitrage feuilleté sablé classe 2 avec 2 traverses intermédiaires. Noir 9005 texturé.

Ud : 1.9

Candel 88-LUM

Double vitrage feuilleté sablé classe 2. Soubassement lisse (modulable en option). Disponible également, en option, avec petits bois 4 carreaux de la couleur de la porte. Gris perle 2800 texturé. Modèle présenté avec quincaillerie noire.

Ud : 1.5

Candel 48

Double vitrage feuilleté sablé classe 2. Effet chêne doré.

Ud : 1.7

Candel 58-LUM

Double vitrage feuilleté sablé classe 2 avec plats collés horizontaux et intercalaire de vitrage.

Ud : 1.5

Candel 98

Double vitrage feuilleté sablé classe 2. Plats collés de 40 mm. Soubassement lisse (modulable en option). Disponible également, en option, avec petits bois 4 carreaux de la couleur de la porte. Noir 2100 texturé.

Ud : 1.7

Inspiration
vitrail :
sculptez
la lumière



Elyo-10

Elyo-10

Double vitrage feuilleté dépoli avec impression numérique noire.
Gris 7016 texturé.

Ud : 1.7



Elyo-11-LUM

Elyo-11-LUM

Double vitrage feuilleté dépoli avec impression numérique noire.
Gris 7016 texturé. Modèle présenté avec barre de tirage inox déportée.
La clé est nécessaire pour ouvrir la porte de l'extérieur.

Ud : 1.5



ELYO 11

Double vitrage feuilleté dépoli avec impression numérique noire.
Gris 7016 texturé. Porte en 2150x900 mm.



Elyo-6



Elyo-4



Elyo-7-LUM

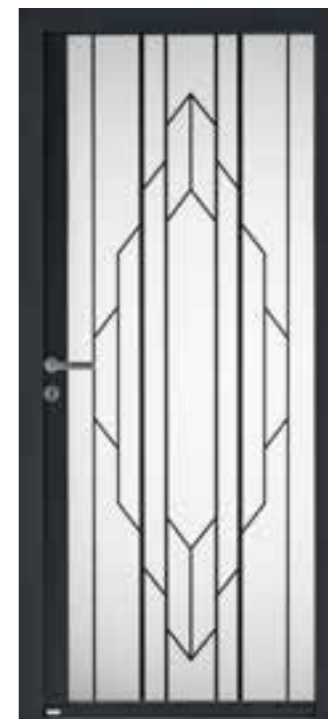

Elyo-1-LUM



Candel 18

Elyo-2

Ensemble en 2450 x 1300 mm avec porte en 2150 x 900 mm, fixe en dormant vitré transparent 400 mm et impostes vitrées transparentes 350 mm. Gris 2400 texturé.

Ud : 1.7



Elyo-7-LUM

Double vitrage feuilleté dépoli sablé. Effet bois chêne clair.

Ud : 1.5

Elyo-6

Double vitrage feuilleté dépoli avec impression numérique noire. Gris 7016 texturé.

Ud : 1.7

Elyo-1-LUM

Double vitrage feuilleté dépoli avec impression numérique noire. Gris 7016 texturé.

Ud : 1.5

Elyo-4

Double vitrage feuilleté dépoli avec impression numérique noire. Bleu 5003 texturé.

Ud : 1.7

Candel 18

Double vitrage feuilleté sablé classe 2 avec motifs sablés. Gris 2400 texturé.

Ud : 1.7



OSEZ

LA COULEUR

Elyo-9-LUM

Choix d'une porte aluminium grand vitrage en 2150 x 900 mm avec décors colorés pour une entrée haute en couleur. Noir 9005 texturé.



Elyo-9-LUM

Elyo-9-LUM

Double vitrage feuilleté dépoli avec impression numérique noire. Décors colorés. Noir 9005 texturé. Modèle présenté avec barre de tirage inox déportée. La clé est nécessaire pour ouvrir de l'extérieur.

Ud : 1.5

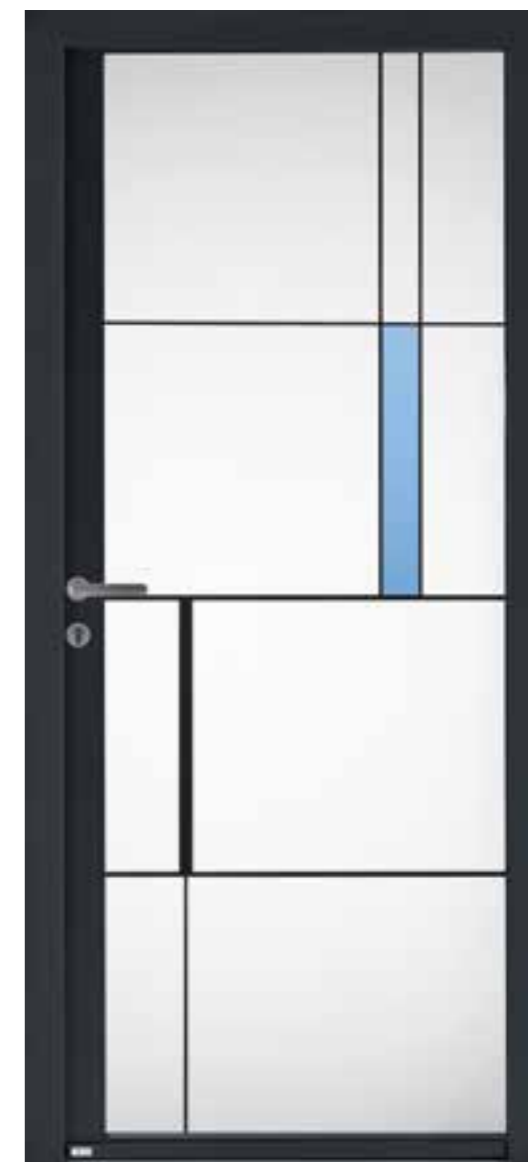

Elyo-8-LUM

Elyo-8-LUM

Double vitrage feuilleté dépoli avec impression numérique noire. Décors colorés. Gris 7016 texturé.

Ud : 1.5



Neptune

Choix d'une grande composition en aluminium grand trafic avec ouverture vers l'extérieur de la partie centrale pour ce spa/hammam attenante à une maison d'hôtes.

Détail de la composition :

- Porte double vantaux en 2160x2472 mm associée à 2 fixes en 2160x914 mm.
- Partie haute composée de 4 fixes de 1350 mm de hauteur.
- Le tout étant relié par une poutre intermédiaire avec habillage en aluminium de la même couleur que la composition (Gris 7016 texturé)

ALU



La porte grand trafic est spécialement conçue pour les bâtiments accueillant du public (magasin, entrée immeuble, cabinets médicaux, crèches, hôtels...). Porte d'entrée à ouverture vers l'intérieur ou vers l'extérieur.



grand trafic

Cadre ouvrant
épaisseur 48 mm

Technique, modulable, grande résistance

• Modulable à la carte

Avec ou sans traverse, vitrage et/ou panneau de remplissage simple ou double vantaux.

• Dimensions et compositions

Hauteur vantail jusqu'à 2500 mm et largeur jusqu'à 1300 mm, double vantaux, fixe, semi-fixe, imposte.

• Certifications

- CE conforme système 1 validé par le CSTB (Centre Scientifique et Technique du Bâtiment).
- Accessoires conformes à la NF EN 179 ou NF EN 1125.
- Produit conforme au DTU 36.5 (système d'étanchéité périphérique).
- Classe 8 endurance 1 000 000 de cycles de mouvement.
- Certificat 0679-CPR-1130 (anti-panique).

| | | |
|------------------|--|--|
| INFOS TECHNIQUES | CHOIX DE COULEURS/NUANCIER | 28 couleurs au choix à l'extérieur (dont 2 finitions plaxées effet bois). Faces intérieure et extérieure identiques en standard (bicoloration possible en option). Autres possibilités RAL en option (intérieur et extérieur) |
| | GARANTIE FINITIONS BRILLANCE/COULEURS | 10 ans |
| | COMPATIBILITÉ MACONNERIE CINTRÉE | NON |
| | SERRURE STANDARD | 3 points (1 ou 4 points dans certaines configurations) |
| | BARILLET STANDARD | 3 clés |
| | PERFORMANCE THERMIQUE | ● ● ○ ○ ○ |
| | PERFORMANCE ACOUSTIQUE | ● ● ● ● ○ |

Neptune

Exemples de configurations à la carte pour cette porte grand trafic.

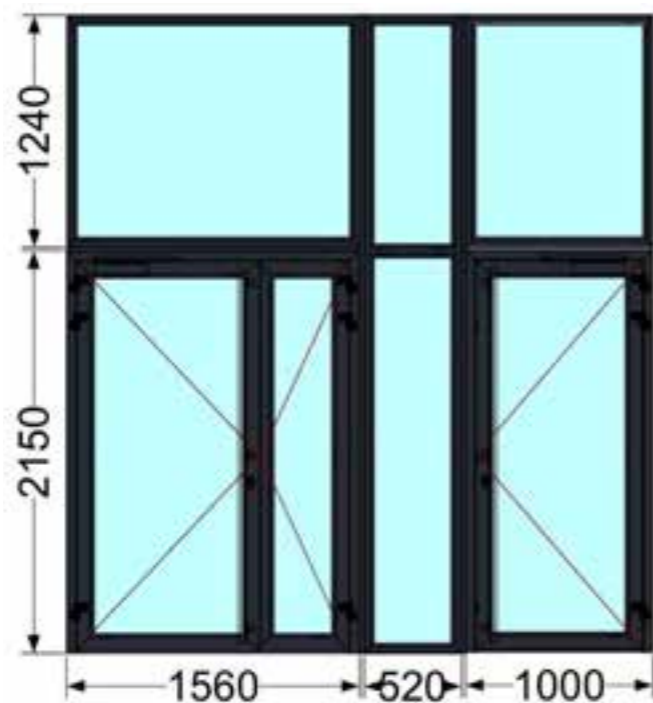

Porte 1 vantail avec traverse intermédiaire.



Porte 2 vantaux.



Porte 2 vantaux avec 2 fixes et imposte.



Porte avec soubassement plein, poignée aileron et fixe vitré latéral.



Porte 1 vantail avec deux traverses intermédiaires.



Porte ouverture extérieure avec anti-panique et crémone pompier sur le semi-fixe.



1



2



3



4



5



6

Large choix d'accessoires pour la porte Neptune

1. Bandeau magnétique
2. Barre anti-panique
3. Poignée de tirage aileron
4. Crémone pompier
5. Ferme-porte
6. Barre de tirage inox (disponible aussi en blanc ou noire)

Et beaucoup d'autres accessoires : anti pince doigt niveau 1, poignée béquille avec rosace, large possibilité de vitrage (44.2 2 faces, SP615...), etc.
Pour toute demande, consultez notre revendeur.

Dimensions largeur passage : si impératif, consultez notre revendeur.
Exemple : pour porte dimensions TAB 2150 x 900 mm, pose applique sans tapée largeur passage 752 mm.
Cette côte varie en fonction des configurations.

Le mixte
ou
le meilleur
de deux mondes.



MIXTE



VOLT DUO

Zoom sur la finition face intérieure en chêne ardoise.

MIXTE

Ouvrant monobloc
épaisseur 62 mm

Le meilleur du bois et de l'aluminium réunis

• Durable et performant

Les qualités et les couleurs de l'aluminium face extérieure et la chaleur du bois face intérieure.

• Dimensions et compositions

En 1 vantail, largeur de 700 mm à 1100 mm, hauteur de 1800 mm à 2350 mm (selon modèles et configurations).

Possibilité cintrage et compositions avec notamment semi-fixes, fixes en dormant et impostes en faux ouvrant.

• Design

Contemporain ou classique. 6 finitions bois face intérieure inspirées de l'univers du meuble.

Décoratives à l'intérieur et si faciles à vivre à l'extérieur, les portes mixtes en bois et aluminium épousent votre maison avec style.



INTÉRIEUR BOIS

EXTÉRIEUR ALUMINIUM

- ① Mousse haute isolation thermique
- ② Isolant acoustique en fibres de bois
- ③ Seuil aluminium à rupture de pont thermique, hauteur conforme à la réglementation PMR* (≤ 20 mm)
- ④ Dormant/tapée d'isolation bois/aluminium

FABRICATION FRANÇAISE DANS
NOTRE USINE DE MACHECOUL (44)

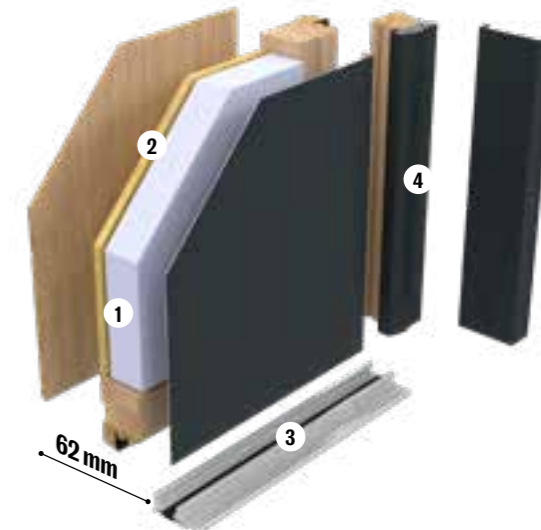

| | | |
|-------------------------------|--|---|
| INFOS TECHNIQUES | CHOIX DE COULEURS/NUANCIER | Au choix, 28 couleurs face extérieure. Autres possibilités RAL en option. 6 finitions bois face intérieure ou laqué. |
| | GARANTIE FINITIONS BRILLANCE/COULEURS | 20 ans Qualimarine face extérieure (cf p.171). |
| | COMPATIBILITÉ MACONNERIE CINTRÉE | OUI** (ouvrant cintré) |
| | SERRURE STANDARD | Automatique 2 rouleaux, 2 crochets, 1 pêne, 1 pêne demi-tour (sauf portes plein cintre et/ou équipée d'une barre de tirage : serrure à relevage). |
| | BARILLET STANDARD | Barillet de sécurité débrayable 5 clés Ziltén |
| | PERFORMANCE THERMIQUE | ● ● ● ● ○ |
| PERFORMANCE ACOUSTIQUE | ● ● ● ● ○ | |

* PMR = Personne à mobilité réduite

** Selon modèles. Détails coin mouchoir p.45



Cotim 22 Duo



Cotim 22 Duo

Triple vitrage feuilleté sablé classe 2. Rouge 3004 texturé. Intérieur chêne wengé. Modèle présenté avec barre de tirage non traversante (aucune fixation de la barre n'est visible face intérieure). La clé est nécessaire pour ouvrir la porte de l'extérieur.

Ud : 1.4



Cotim 11 Duo



Griff 1 Duo

Cotim 11 Duo

Décors miroir face extérieure uniquement. Décors ton inox face intérieure. Chêne ardoise. ▶ Face extérieure p. 26.

Ud : 0.97



Griff 1 Duo

Griff 1 Duo

Décors rainurés. Chêne ardoise à gauche et chêne naturel à droite. Modèle présenté en largeur 1100 mm à gauche, plein cintre à droite. ▶ Face extérieure p. 33.

Ud : 0.97



Ensemble en cintre surbaissé composé d'une porte en 2200 x 1000 mm associée à 2 fixes en dormant vitrés de 400 mm chacun pour une adaptation parfaite à la maçonnerie de cette rénovation. Face intérieure en finition chêne moyen.

COTIM 11 DUO



Atlantide Duo

Atlantide Duo

Triple vitrage feuilleté sablé classe 2.
Intérieur chêne naturel.
► Face extérieure p. 34.

Ud : 1.4



Cotim 12 Duo

Cotim 12 Duo

Triple vitrage feuilleté sablé classe 2 et décor ton inox face extérieure uniquement.
Extérieur bleu 2700 texturé, intérieur chêne ton wengé.
Modèle présenté à droite, plein cintre.

Ud : 1.4



Erina Duo

Erina Duo

Vitrage feuilleté sablé classe 2 avec motif sablé. Bleu 2700 texturé.
Intérieur chêne naturel à droite et chêne ardoise au milieu.
Modèle présenté au milieu, plein cintre.

Ud : 1.6



Erina Duo

Volt Duo

Triple vitrage feuilleté sablé classe 2, décors miroir face extérieure uniquement.
À gauche, chêne ton ardoise, A droite, chêne naturel, plein cintre.
► Face extérieure p. 35.

Ud : 1.5



Erina Duo

Antalya Duo

Triple vitrage feuilleté sablé classe 2.
Intérieur design rainuré, chêne blanchi.
► Face extérieure p. 34.

Ud : 1.3



Volt Duo



Volt Duo



Antalya Duo

**Prado Duo****Sylve Duo****Sylve Duo**

Une porte fermière pour conjuguer authenticité et modernité.
Modèle présenté en 2150x900 mm.
Face intérieure chêne naturel.

Prado Duo

Vitrage feuilleté sablé classe 2 et sérigraphie grise RAL 9007 uniquement.
Intérieur chêne blanchi,
extérieur gris 9006 texture.

Modèle présenté à droite, cintre surbaissé.

Ud : 1.2

Sylve Duo

Porte fermière. Vitrage feuilleté sablé classe 2, avec décor sérigraphié gris RAL 7022.

1 seule poignée extérieure.
Gris 7035 satiné.

Ud : 1.4

POIGNÉE CHÂSSIS OUVRANT

- Usage en mode fermière (2 battants indépendants) ou classique (2 battants solidaires)
- 1 seule poignée face extérieure + 1 seul barillet
- Déverrouillage de la partie haute à l'aide de la poignée de châssis ouvrant face intérieure.

Malya 1 Duo

Ensemble en 2600 x 900 mm avec porte en 2150 x 900 mm et imposte coordonnée 450 mm, avec grilles couleur gris RAL 9007. Bleu 2700 texturé face extérieure.
Finition : Chêne naturel face intérieure.



SIMPLEMENT

MAJESTUEUSE



Malya 1 Duo



Malya 1 Duo

Double vitrage feuilleté sablé classe 2 et grille (couleur gris RAL 9007 en standard) intégrée dans le vitrage, autre couleur de grille disponible en option. Gris 7022 texturé, intérieur chêne ardoise.

Ud : 1.5



Cosco Duo



Astrée Duo



Colombelles Duo



Colombelles Duo

Porte plein cintre en 2150 x 900 mm. Face intérieure chêne naturel.



Cosco Duo
Porte moulurée 2 faces.
Gris 7030 satiné.
Intérieur chêne naturel.
Ud : 0.98

Astrée Duo
Porte réalisable
uniquement en cintrée.
Blanc 9016 satiné. Intérieur
chêne naturel.

Colombelles Duo
Vitrage feuilleté sablé classe 2
et sérigraphie grise RAL 9007
uniquement. Chêne naturel.
▶ Face extérieure p. 40.
Ud : 1.3

Fixe et semi-fixes

Pour les entrées de grande largeur, plusieurs solutions peuvent se combiner :

- **un vantail + large** (tous les modèles se déclinent jusqu'à 1000 et même 1100 mm sur certains modèles),
- **l'ajout d'un semi-fixe** : il peut s'ouvrir pour augmenter la **largeur de passage** et peut s'accorder au design de la porte,
- **l'ajout d'un fixe en dormant** (vitré à partir de 200 mm) : il ne peut pas s'ouvrir pour augmenter la largeur de passage,
- **élargisseurs** : jusqu'à 180 mm (2x90 mm).

Compositions

Pour les dimensions les plus importantes, la combinaison des éléments ci-dessous présente un choix multiple de compositions.



CINTRABLE



INTÉRIEUR



INTÉRIEUR

Colina Duo

Palm Duo



CINTRABLE



INTÉRIEUR

Linosa Duo

Colina Duo

Vitrage feuilleté givré blanc classe 2, petits bois aspect plomb. Gris 7035 satiné. Modèle présenté à droite, en chêne wengé face intérieure et plein cintre.

Ud : 1.3

Linosa Duo

Double vitrage feuilleté givré blanc classe 2, petits bois aspect plomb. Intérieur movingui. ▶ Face extérieure p. 42. Modèle présenté à droite, cintre surbaissé.

Ud : 1.1

Palm Duo

Triple vitrage feuilleté sablé classe 2. Intérieur movingui. ▶ Face extérieure p. 34.

Ud : 1.4

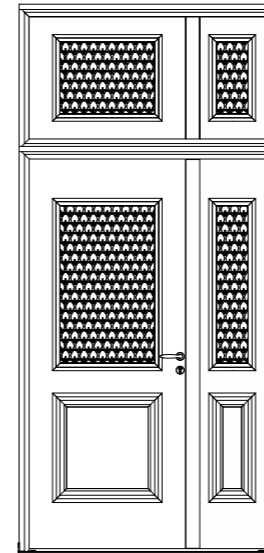

← Largeur de passage →

Prado Duo : porte avec imposte à motif coordonné et semi-fixe.

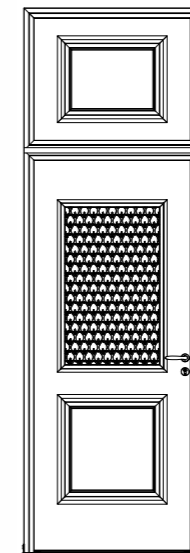

← Largeur de passage →

Prado Duo : porte avec imposte pleine en faux ouvrant.



← Largeur de passage →

Cosco Duo : porte et semi-fixe cintre surbaissé.

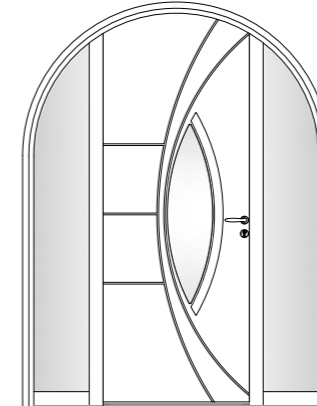

← Largeur de passage →

Antalya Duo : cintrée avec deux fixes en dormant.

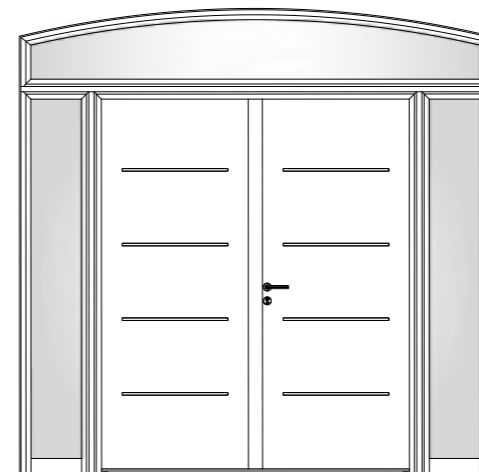

← Largeur de passage →

Cotim 11 Duo : double vantaux, 2 fixes en dormant vitrés et imposte vitrée arc surbaissé.



Semi-fixe

Vantail



Fixe en dormant

Vantail



Fixe en dormant



Griff Duo



Cotim 11 Duo



Plein Duo



Vitré Duo



Erina duo



Celesta Duo



Colina Duo



Cosco Duo

L'acier, si
performant,
si résistant,
et à la fois
si accessible.



ACIER

ACIER

Un petit pas pour votre budget,
un grand pas pour votre confort.
Nos portes en acier sont conçues
pour une longévité à toute épreuve.



**Et pourquoi pas
une porte acier
en rénovation ?**



- ① Mousse haute isolation thermique
- ② Seuil aluminium (à rupture de pont thermique sur l'Acier Confort), hauteur conforme à la réglementation PMR* (≤ 20 mm)
- ③ Dormant aluminium monobloc à rupture de pont thermique
- ④ Jet d'eau
- ⑤ Vitrage affleurant pour les modèles vitrés (double vitrage en Acier et triple vitrage en Acier Confort)

FABRICATION FRANÇAISE DANS
NOTRE USINE DE ROANNE (42)

INFOS TECHNIQUES

CHOIX DE COULEURS/NUANCIER

**GARANTIE FINITIONS
BRILLANCE/COULEURS**

COMPATIBILITÉ MACONNERIE CINTRÉE

SERRURE STANDARD

BARILLET STANDARD

PERFORMANCE THERMIQUE

PERFORMANCE ACOUSTIQUE

acier confort **AC68**

Ouvrant monobloc
épaisseur 68 mm

**Performance
et sécurité accrues**

- **Sécurité**
Une sécurité renforcée avec serrure 2 rouleaux, 2 crochets, 1 pêne, 1 pêne demi-tour et **barillet de sécurité débrayable** avec 5 clés en standard.
- **Performance**
Une isolation thermique encore plus performante.
- **Dimensions**
Compositions sur mesure : imposte, fixe en dormant et semi-fixe, pleins ou vitrés.
- **Design**
10 modèles et 6 semi-fixes au choix identifiés par **AC68**

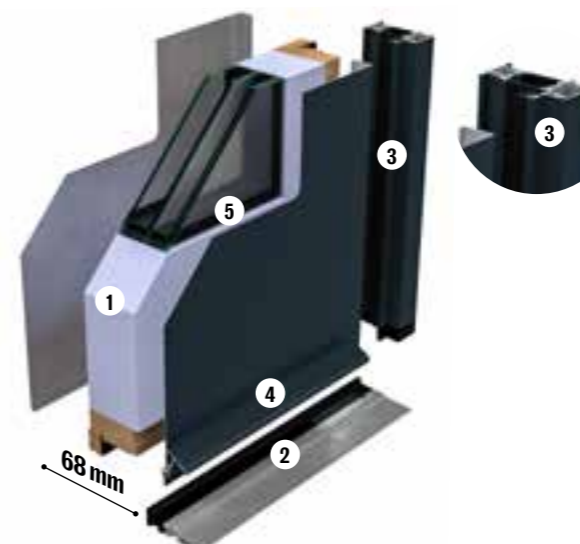

acier

Ouvrant monobloc
épaisseur 48 mm

**Design et performance
au meilleur prix**

- **Économique et isolant**
Le meilleur rapport performance / prix.
- **Dimensions**
Compositions sur mesure : imposte, fixe en dormant et semi-fixe, pleins ou vitrés.
- **Design**
Des designs exclusifs sur les deux faces. Vitrages affleurants sur les modèles modernes.
- **Option acoustique**
Ra, tr 30dB disponible sur une sélection de modèles***.

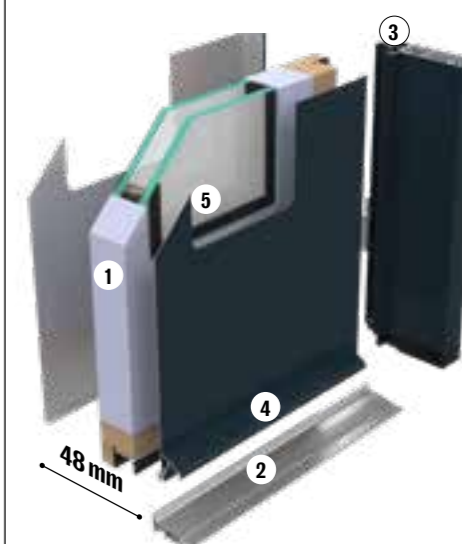

21 couleurs au choix en monocoloration (exceptés SEGOVIA 1/2/3 uniquement teintées texturées).
Bicoloration (blanc intérieur) en option. Autres possibilités RAL en option.

15 ans sur les teintes laquées du nuancier** (5 ans en cas d'installation entre 50 et 500 mètres de la mer).
Anti-corrosion/adhérence et brillance/couleur.

NON

Automatique 2 rouleaux, 2 crochets, 1 pêne, 1 pêne demi-tour

A relevage, 4 rouleaux

Barillet de sécurité débrayable 5 clés Ziltén

Barillet 3 clés

●●●●○

●●●○○

●●●●○

●●●○○

*PMR = Personne à mobilité réduite. **Exceptés : RAL bleu 5003 texturé et rouge 3004 texturé (10 ans). *** Plus d'informations auprès de votre revendeur.



ISAMI 5

UN STYLE

RÉAFFIRMÉ

Ensemble composé d'une porte en 2150 x 900 mm associée à un fixe en dormant vitré de 300 mm pour un apport de lumière dans l'entrée de la maison. Choix d'un laquage noir 2100 texturé, coordonné avec les menuiseries.



Isami 5

Poignée de tirage intégrée (la clé est nécessaire pour ouvrir la porte de l'extérieur). Vitrage feuilleté sablé classe 2 affleurant. Décor ton bois face extérieure uniquement. Design rainuré 2 faces. Modèle présenté avec laquage gris 9006 texturé.

Ud : 1.4

AC68 Modèle disponible en acier confort Isami 5 Confort
Ud : 1.1



L'INNOVATION

DESIGN

Poignée de tirage intégrée, contraste élégant des matières, chaleur des décors ton bois, ISAMI affirme un caractère résolument unique.

Modèle présenté en largeur **1011 mm**
(disponible sur tous les modèles)



Isami 6



Isami 6

Décor ton bois face extérieure uniquement. Poignée de tirage intégrée. La clé est nécessaire pour ouvrir la porte de l'extérieur. Design rainuré 2 faces. Modèle présenté avec laquage gris 9006 texturé.

Ud : 1.1

AC68 Modèle disponible en acier confort
Isami 6 Confort

Ud : 0.76



Isami 7



Isami 3

À

Possibilité décor ton bois face intérieure en option.

SAVOIR



Isami 3

Décor ton bois face extérieure uniquement. Vitrage feuilleté sablé classe 2 affleurant. Design rainuré 2 faces. Modèle présenté avec laquage noir 9005 texturé.

Ud : 1.3

AC68 Modèle disponible en acier confort
Isami 3 Confort

Ud : 1.1

ACIER



Choix d'une porte acier avec décor ton bois, barre de tirage et laquage gris 2400 texturé pour une entrée moderne dans cette maison rénovée. La clé est nécessaire pour ouvrir la porte de l'extérieur.

ISAMI 3



Isami 2



Isami 1



À SAVOIR
Possibilité décor ton bois face intérieure en option.



Isami 4

Décor ton bois face extérieure uniquement.
Vitrage feuilleté sablé classe 2 affleurant.
Design rainuré 2 faces.
Modèle présenté avec laquage noir 2100 texturé.
Ud : 1.3



Isami 2

Décor ton bois face extérieure uniquement.
Design rainuré 2 faces.
Modèle présenté avec laquage bleu 2700 texturé.
Ud : 1.1

Isami 1

Décor ton bois face extérieure uniquement.
Design rainuré 2 faces identiques.
Modèle présenté avec laquage bleu 5003 texturé.
Ud : 1.1

Sobriété des lignes
pour une élégance
durable.



Oro

Ensemble en 2150 x 1330 mm composé d'une porte en 2150 x 930 mm et semi-fixe vitré 400 mm. Design exclusif, deux faces identiques, vitrage feuilleté sablé classe 2 affleurant, décor ton inox en applique sur vitrage face extérieure uniquement. Modèle présenté avec laquage gris 7022 texturé.

Ud : 1.4



Ioko-20

Ioko-20

Vitrage feuilleté sablé classe 2 affleurant.
Décors ton inox faces extérieure et intérieure.
Modèle présenté avec **semi-fixe coordonné** et laquage gris 7047 satiné.

Ud : 1.4



ACIER



Taos

Taos

4 décors ton inox 2 faces, vitrage feuilleté sablé classe 2 affleurant, décor vertical ton inox en applique sur vitrage face extérieure uniquement. Modèle présenté avec à l'extérieur laquage bleu 5003 texturé

Ud : 1.4

**Saori****Détail Saori**

Décor bandes transparentes (1) ou sablées (2) dans le vitrage du fixe en dormant. Possibilité de ces 2 vitrages déco en option sur les modèles SAORI, TAOS (p. 93) et IOKO-20 (p. 93).

Saori

Décors ton inox, deux faces identiques. Modèle présenté avec: fixe en dormant avec rappel des lignes de la porte dans le vitrage du fixe en dormant. Laquage gris 7030 satiné.

Ud : 1.1

AC68 Modèle disponible en acier confort Saori Confort

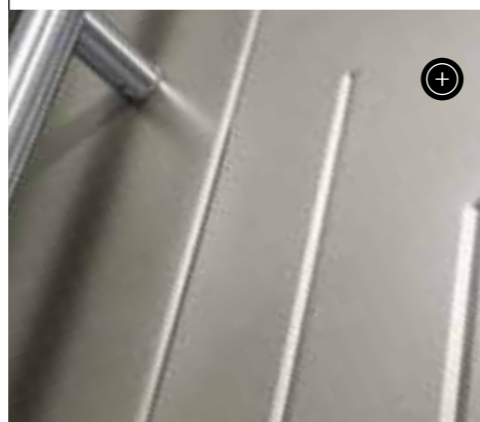
Ud : 0.75**Neko 2****Neko 2**

Design exclusif, deux faces identiques. Modèle présenté avec barre de tirage traversante 1800 mm, serrure automatique 2 rouleaux, 2 crochets, 1 pêne, 1 pêne demi-tour. La clé est nécessaire pour ouvrir la porte de l'extérieur. Laquage gris 7030 satiné.

Ud : 1.1**NEKO 1**

Ensemble en 2500 x 950 mm composé d'une porte en 2150 x 900 mm associée à une imposte vitrée. Pose en tunnel, avec dormant élargi, pour garantir une ouverture à 90° face intérieure. Modèle présenté avec **poignée rosace noire** classique et laquage gris 7016 texturé.

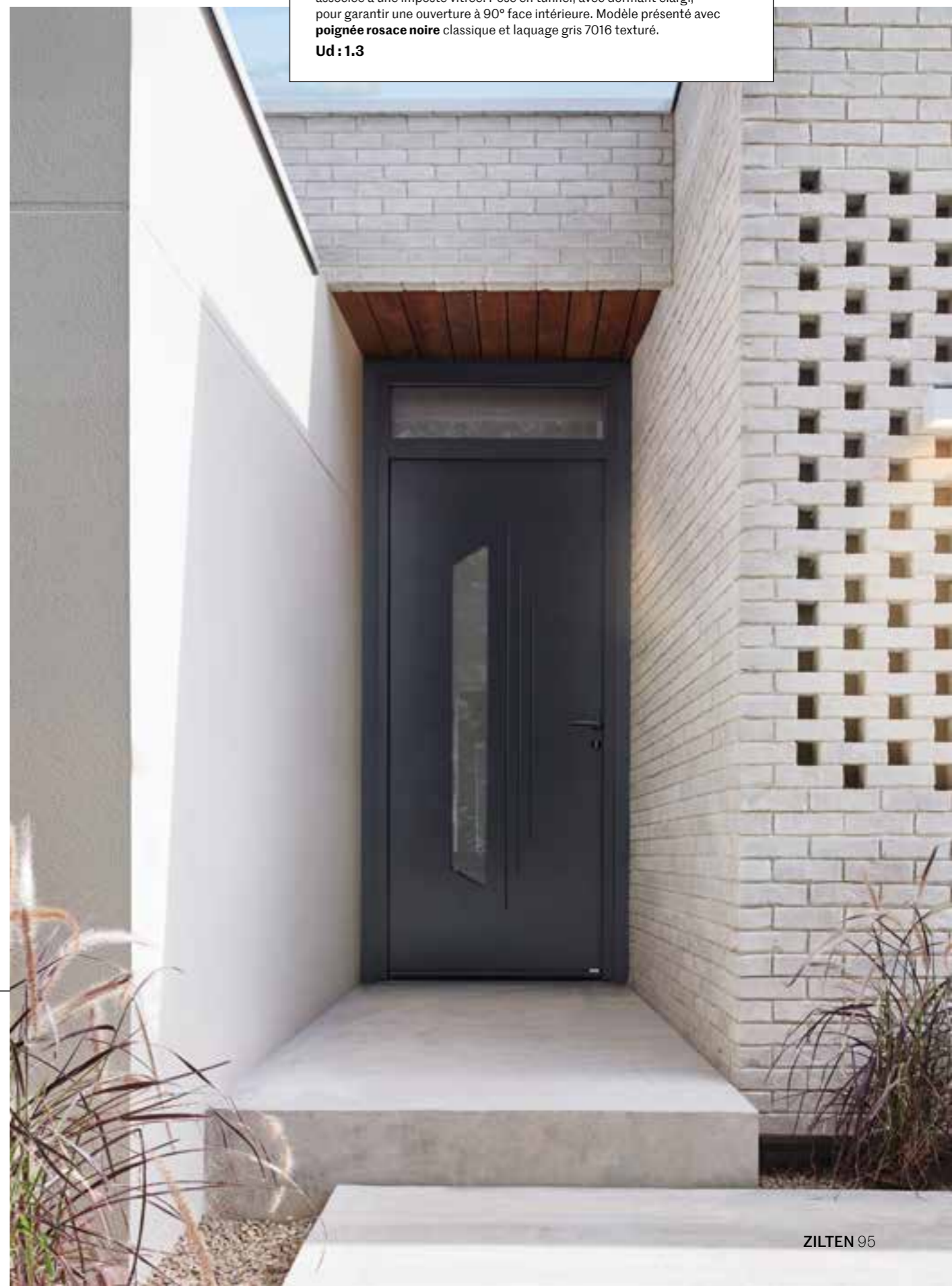
Ud : 1.3



Visuel
définitif en
attente

ODENSE

Design exclusif, deux faces identiques.
Modèle présenté avec laquage gris 7004 satiné.
Semi-fixe plein pour agrandir au besoin
la largeur de passage, et imposte vitrée
pour un apport de lumière dans l'entrée
de la maison.

Ud : 1.1



Hanao-20



Akita-20

Hanao-20

Design exclusif, deux faces identiques.
Vitrage feuilleté sablé classe 2
affleurant. Design exclusif, deux faces
identiques.
Modèle présenté avec laquage rouge
3004 texturé.

Ud : 1.4

Akita-20

Design exclusif, deux faces identiques.
Vitrage feuilleté sablé affleurant.
Modèle présenté avec laquage
gris 7016 texturé.

Ud : 1.4

AC68 Modèle disponible en acier confort
Akita-20 Confort

Ud : 1.1

ACIER



Modèle présenté en largeur **1011 mm**
(disponible sur tous les modèles)



Nagano

Nagano

Design exclusif, deux faces identiques.
Modèle présenté avec barre de tirage
traversante 950 mm avec poignée courte,
largeur 1011 mm et laquage
gris 7047 satiné.

Ud : 1.1



SUR
MESURE

300 mm
Modèle présenté en largeur 1011 mm
(disponible sur tous les modèles)



Saya



Modèle présenté en hauteur 2250 mm (disponible sur tous les modèles)



Cedousa-20



Nikao



Sven



Azuma

Cedousa-20

Décors ton inox faces extérieure et intérieure.
Vitrage feuilleté sablé classe 2 affleurant.
Modèle présenté avec grande hauteur (2250 mm
+ serrure automatique 2 rouleaux, 2 crochets, 1 pêne,
1 pêne demi-tour, laquage bleu 2700 texturé.

Ud : 1.4

AC68 Modèle disponible en acier confort
Cedousa-20 Confort

Ud : 1.1

Nikao

Porte sans vitrage.
Décors ton inox faces extérieure et
intérieure.
Modèle présenté avec **fixe en dormant
vitré** (largeur 300 mm), vantail largeur
1000 mm et laquage gris 7030 satiné.

Ud : 1.1

Saya

Design exclusif identique
sur les 2 faces.
Décors ton inox face extérieure
uniquement.
Modèle présenté avec laquage
bleu 5003 texturé.

Ud : 1.1

Sven

Vitrage feuilleté sablé classe 2 avec
sérigraphie grise uniquement.
Modèle présenté en bleu 2700 texturé.

Ud : 1.5

Azuma

Design exclusif identique sur les 2 faces.
Décors ton inox face extérieure
uniquement.
Modèle présenté en gris 7035 texturé
(et en gris 7039 satiné sur le zoom)

Ud : 1.1



Pix

Design deux faces identiques, vitrage feuilleté sablé classe 2 affleurant. Modèle présenté avec laquage gris 7016 texturé et ci-contre avec un semi-fixe coordonné.

Ud : 1.6

AC68 Modèle disponible en acier confort
Pix Confort

Ud : 1.3

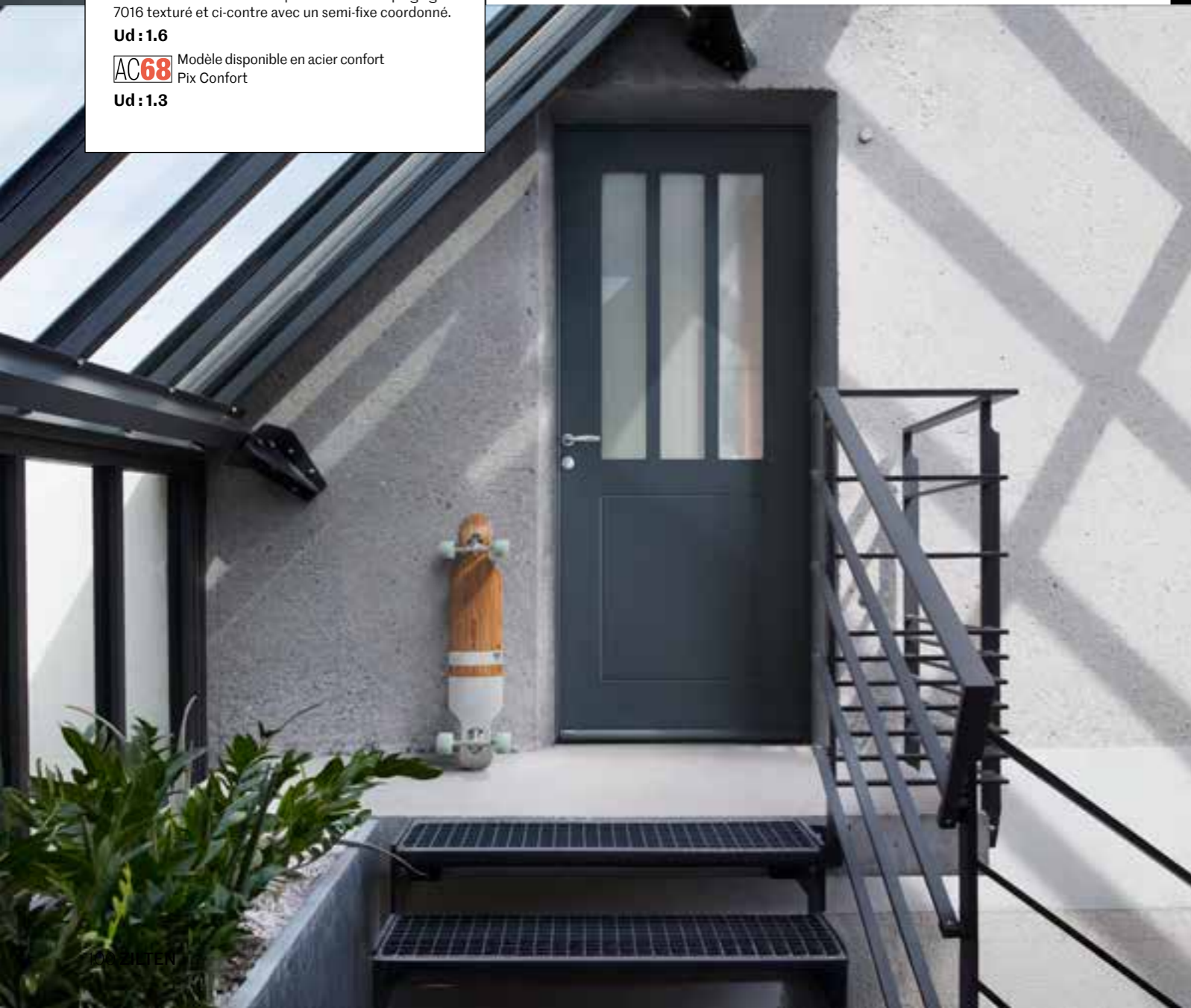

Aki



Amaya-20



OPTION BLANC INTÉRIEUR

Amaya-20

Design exclusif, deux faces identiques. Vitrage feuilleté sablé classe 2 affleurant. Modèle présenté en bicoloration, extérieur noir 2100 texturé, intérieur blanc.

Ud : 1.4

Aki

Design exclusif, deux faces identiques. Modèle présenté avec laquage rouge 3004 texturé.

Ud : 1.1

Sela-20

Design exclusif, deux faces identiques. Vitrage feuilleté sablé classe 2 affleurant. Modèle présenté avec laquage noir 2100 texturé.

Ud : 1.4



Sela-20



À

SAVOIR

La porte Segovia 1 est disponible avec cimaise (face extérieure) dans toutes les teintes laquées **texturées** du nuancier standard.



INTÉRIEUR



ÉCO-CONCEPTION

Cimaise et moulures aluminium démontables pour une meilleure réparabilité et recyclabilité.

Segovia 1

Vitrage feuilleté sablé classe 2 et décors sérigraphiés gris foncé, moulures aluminium 2 faces identiques. Cimaise face extérieure uniquement. Modèle présenté avec laquage gris 9006 texturé.

Ud : 1.4

Segovia 1

Page de gauche

Une composition qui s'adapte parfaitement à cette rénovation.
Ensemble en 2550 x 1300 mm composé d'une porte en 2150 x 900 mm associée à un semi-fixe coordonné en 2150 x 400 mm ainsi que d'une imposte pleine en 400 x 1300 mm. Modèle présenté avec laquage RAL 1002 texturé (hors nuancier standard).



+

INSPIRATION

ART DÉCO

ET TOUJOURS ACTUELLE

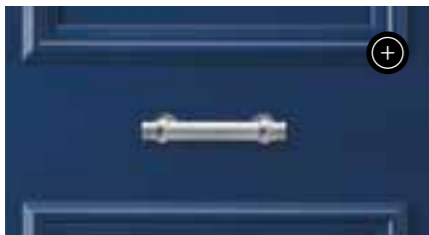
**Segovia 3**

Bâton de maréchal traversant disponible en option sur les modèles SEGOVIA 1, 2 et 3 en remplacement de la cimaise..



Poignée rosace noire disponible en option.

Large vitrage pour plus de lumière dans l'entrée.

**Berty****Segovia 2**

LA LUMIÈRE

SUBLIMÉE

Segovia 3

Moulures aluminium 2 faces identiques. Cimaise face extérieure uniquement. Modèle présenté avec laquage bleu 5003 texturé.

Ud : 1.1

AC68 Modèle disponible en acier confort Isami Segovia-3 Confort

Ud : 0.75

Berty

Design deux faces identiques. Vitrage feuilleté sablé classe 2 et décors gris foncé sérigraphiés. Modèle présenté avec laquage noir 9005 texturé.

Ud : 1.5

AC68 Modèle disponible en acier confort Berty Confort

Ud : 1.2

Segovia 2

Vitrage feuilleté sablé classe 2 et décors sérigraphiés gris foncé, moulures aluminium 2 faces identiques. Cimaise aluminium face extérieure uniquement. Modèle présenté avec laquage gris 9006 texturé et imposte au vitrage sérigraphié coordonné.

Ud : 1.4

AC68 Modèle disponible en acier confort Segovia-2 Confort

Ud : 1.1

Berty

Ensemble en 2650 x 950 mm composé d'une porte en 2250 x 950 mm associée à une imposte vitrée pour un bel apport de lumière dans cette entrée de maison rénovée.

Modèle présenté avec laquage gris 7047 satiné.

Charley 1

Design deux faces identiques. Vitrage feuilleté sablé classe 2 et décors sérigraphiés gris foncé.
Modèle présenté avec laquage gris 7047 satiné à droite et noir 2100 texturé ci-dessous.

Ud : 1.6



Albion

Albion

Design deux faces identiques.
Vitrage feuilleté sablé classe 2 et motifs dans le vitrage.
Modèle présenté avec laquage noir 9005 texturé.

Ud : 1.7



Saragosse

Saragosse

Design deux faces identiques.
Modèle présenté avec laquage gris 7004 satiné, boîte aux lettres et heurtoir ton inox.

Ud : 1.1

Fixe et semi-fixes

Pour les entrées de grande largeur, plusieurs solutions peuvent se combiner :

- un vantail + large (tous les modèles se déclinent jusqu'à 1011 mm),
- l'ajout d'un semi-fixe (400 mm uniquement) : il peut s'ouvrir pour augmenter la largeur de passage et peut s'accorder au design de la porte,
- l'ajout d'un fixe en dormant (vitré) : il ne peut pas s'ouvrir pour augmenter la largeur de passage,
- élargisseurs : jusqu'à 200 mm (2x100 mm).

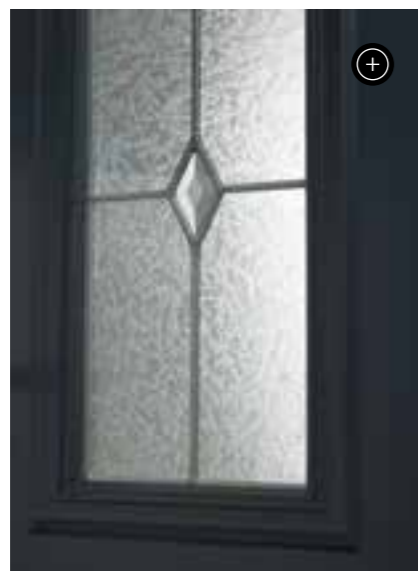

Galena



Galena
Design deux faces identiques. Vitrage feuilleté givré petits bois aspect plomb. Modèle présenté avec laquage gris 7016 texturé et bâton de maréchal traversant ton argent utilisé comme barre de tirage. Dans cette configuration, la clé est nécessaire pour ouvrir la porte de l'extérieur.
Ud : 1.5



Hélène
Design deux faces identiques, vitrage givré petits bois aspect plomb. Modèle présenté avec laquage blanc
Ud : 1.2



Seattle
Design deux faces identiques, vitrage feuilleté givré. Petits bois aspect plomb. Modèle présenté avec laquage vert 6005 texturé (hors nuancier standard).
Ud : 1.6

Portes de service

Standard et sur-mesure

Conception identique à celle des portes d'entrée



PSV-19



PST-19

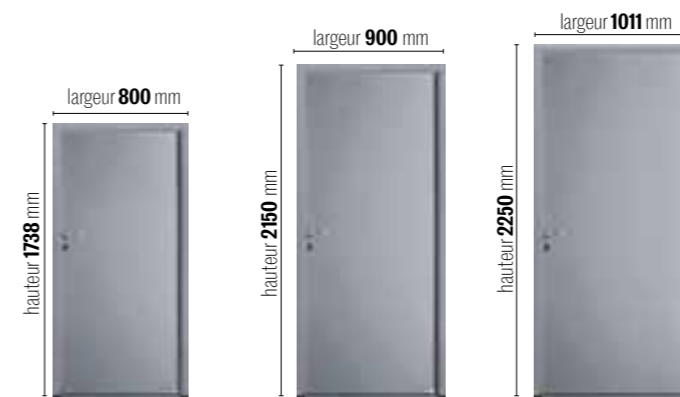

PSP

PSV-19
Vitrage feuilleté sablé classe 2 affleurant. Blanc.
Ud : 1.4

PST-19
Vitrage feuilleté sablé classe 2 affleurant. Modèle présenté avec laquage gris 7004 satiné.
Ud : 1.2

PSP
Modèle présenté avec laquage gris 7004 satiné.
Ud : 1.1



Elias

Elias
Design deux faces identiques. Vitrage feuilleté sablé classe 2 avec motif sablé. Modèle présenté avec laquage gris 7016 satiné.
Ud : 1.6



Le bois,
la nature comme
principale source
d'inspiration.



BOIS

nativ

Ouvrant monobloc
épaisseur 94 mm

L'art et la matière

• Design

Le design de Nativ est unique et moderne :
 - lames larges avec 3 hauteurs différentes,
 - éléments inox ou aluminium exclusifs.
 Il s'appuie sur la singularité du Red Cedar ou de l'Accoya® aux finitions recherchées.

• Dimensions et compositions

Grande largeur jusqu'à 1200 mm en un vantail, hauteur jusqu'à 2250 mm. Compositions possibles avec fixe, semi-fixe et imposte.

• Performances

Isolant naturel fabriqué à base de résidus de bois issus de scieries pour le respect de l'environnement et au service de la performance acoustique et thermique.

Design haute couture, élégance du bois aux finitions recherchées, Nativ habille votre entrée jusque dans les plus grandes largeurs.



Doc Nativ

- ① Isolant thermique en fibres de bois
- ② Isolant acoustique en fibres de bois
- ③ Seuil aluminium à rupture de pont thermique, hauteur conforme à la réglementation PMR* (≤ 20 mm)*
- ④ Dormant bois ou bois/aluminium (en fonction des modèles)
- ⑤ Lames Red Cedar ou Accoya® massif
- ⑥ Lames Red Cedar ou Accoya® massif ou Frêne
- ⑦ Rives en chêne pour une meilleure durabilité

FABRICATION FRANÇAISE DANS NOTRE USINE DE MACHECOUL (44)

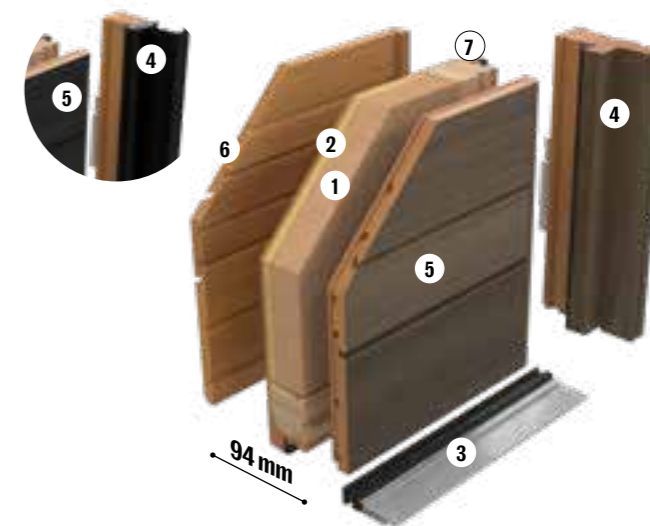

INFOS TECHNIQUES

CHOIX DE COULEURS/NUANCIER

4 finitions au choix à l'extérieur (2 Red Cedar et 2 Accoya®) et 10 finitions possibles à l'intérieur (5 Frêne, 3 Red Cedar et 2 Accoya®)

GARANTIE FINITIONS BRILLANCE/COULEURS

Nativ Red Cedar : 3 ans. Nativ Shou Sugi Ban : 10 ans.
 Nativ Silver : 15 ans

COMPATIBILITÉ MACONNERIE CINTRÉE

OUI

SERRURE STANDARD

Automatique 2 pènes 2 crochets, 1 pêne dormant, 1 pêne 1/2 tour

BARILLET STANDARD

Barillet de sécurité débrayable 5 clés Ziltén

PERFORMANCE THERMIQUE



PERFORMANCE ACOUSTIQUE



NATIV Z2 SHOU SUGI BAN

Ensemble avec porte double vantaux égaux. Une grande composition pour une rénovation réussie de cette maison en pierre.
Ud : 0.84

Plongez dans l'univers Nativ

Plus qu'une porte, Nativ est une expérience. Celle d'un design unique, d'une matière vivante, d'un choix personnel. Celle d'une création qui ne ressemble à aucune autre – sauf à vous.

Laissez-vous guider par vos sens et composez en 3 étapes la porte Nativ qui vous ressemble.

Plus de 400 combinaisons possibles !

Nativ Z6 Shou Sugi Ban intégrée dans une composition réalisée par le client.



1

Sélectionnez **l'accessoire** qui prolonge votre geste

NATIV



Nativ Z1 poignée moderne sur rosace ton inox.



Nativ Z2 bandeau inox avec poignée de tirage intégrée.



Nativ Z3 barre de tirage inox hauteur 1800 mm.



Nativ Z4 bandeau inox avec poignée moderne sur rosace ton inox.



Nativ Z5 système exclusif d'ouverture Ekyz, poignée intégrée à la barre de tirage laquée noir 9005 texturé ou gris 2900 texturé (selon modèles).



Nativ Z6 barre de tirage laquée noir 9005 texturé ou gris 2900 texturé (selon modèles) hauteur 930 mm.



Nativ Z7 bandeau avec poignée laquée noir 9005 texturé ou gris 2900 texturé (selon modèles).

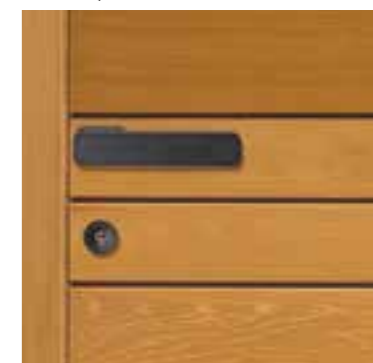

Nativ Z8 poignée exclusive ZPure laquée noir 9005 texturé ou gris 2900 texturé (selon modèles).

2

Finition extérieure, ressentez, choisissez



ORIGINELLE RED CEDAR MIEL
GARANTIE 3 ANS



ORIGINELLE RED CEDAR CENDRÉ
GARANTIE 3 ANS



ACCOYA® SHOU SUGI BAN
GARANTIE 10 ANS



ACCOYA® SILVER
GARANTIE 15 ANS
Finition teintée dans la masse



STANDARD

5 finitions frêne

L'INNOVATION

ENVIRONNEMENT

Pourquoi le choix du frêne :

- Essence de type feuillue et locale (Europe).
- Veinage marqué qui contribue à l'esthétique des portes d'entrée Nativ.
- Bonne résistance aux coups et aux chocs.
- Essence de bois adaptée à un usage en intérieur et utilisée dans l'agencement.
- Large choix de finitions frêne.



Frêne naturel



Frêne blanchi



Frêne miel



Frêne wengé



Frêne ardoise

OPTION

2 finitions Accoya®



Accoya®
Shou Sugi Ban

Accoya® Silver

3 finitions Red Cedar



Red Cedar
naturel

Red Cedar
miel

Red Cedar
cendré

FINITION

INTÉRIEURE

Nativ, face intérieure finition frêne naturel.

Accordez-la
à votre entrée

3

Jeu de matières
et contraste



Nativ Z1 Shou Sugi Ban



Nativ Z4 Silver



Nativ Z3 Shou Sugi Ban

Nativ Z3 Originelle cendrée

Ensemble composé d'une porte en 2150x1000 mm associée à 2 fixes en dormant vitrés. Un ensemble parfaitement dimensionné qui apporte du caractère à la rénovation de cette maison en pierre.

L'INNOVATION

DESIGN

Finition extérieure
Accoya® Silver
garantie 15 ans



Nativ Z2 Originelle Miel



**Nativ Z1
Shou Sugi Ban**

Dormant aluminium laqué en noir 9005 texturé. Largeur 1100 mm + semi-fixe. Modèle présenté avec une poignée moderne sur rosace noire.

Ud : 0.84

**Nativ Z2
Originelle miel**

Dormant red cedar miel. Largeur 1200 mm.

Ud : 0.77

Nativ Z4 Silver

Dormant aluminium laqué gris 2900 texturé. Largeur 1000 mm.

Ud : 0.84

**Nativ Z3
Shou Sugi Ban**

Dormant aluminium laqué en noir 9005 texturé. Largeur 1100 mm.

Ud : 0.84

**Nativ
face intérieure**

Largeur 1000 mm + semi-fixe. Finition : frêne naturel.

Chaque modèle est disponible dans toutes les finitions (voir p. 115)





INNOVATION

DESIGN

POIGNÉE ZPURE

Nativ Z8 Originelle miel

Largeur 1100 mm.
Poignée exclusive ZPure laquée noir 9005 texturé.
Ud : 0.77



Nativ Z5 Shou Sugi Ban



Nativ Z8 Silver



Nativ Z6 Originelle Cendrée

Nativ Z5 Shou Sugi Ban

Bandeau et dormant aluminium laqués en noir 9005 texturé face extérieure.
Largeur 1100 mm
Ud : 0.84

Nativ Z6 Originelle Cendrée

Barre de tirage et dormant laqués couleur bronze anodique. Largeur 1100 mm
Modèle présenté avec un dormant mixte (bois intérieur/aluminium extérieur).
Ud : 0.77

Nativ Z8 Silver

Dormant aluminium laqué gris 2900 texturé face extérieure.
Largeur 1000 mm
Ud : 0.84

Chaque modèle est disponible dans toutes les finitions (voir p. 115)

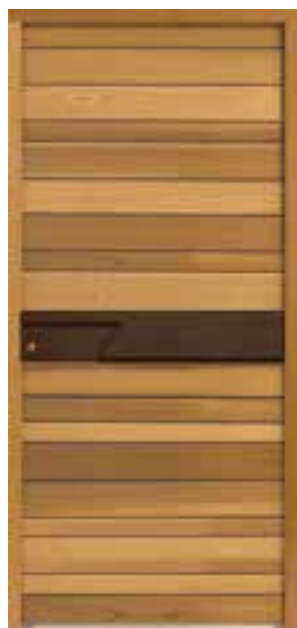

Nativ Z7 Originelle miel



Nativ Z4 Originelle cendrée



Nativ Z5 Silver



Nativ Z2 Silver

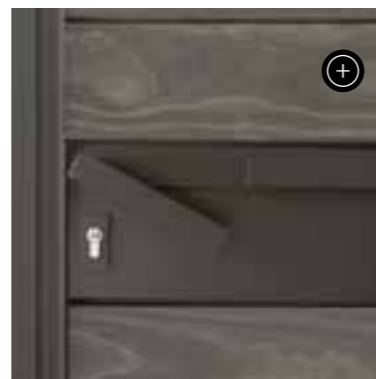

Système exclusif d'ouverture Ekyz (poignée intégrée à la barre de tirage horizontale).
Laqué à la couleur du dormant (gris 2900 texturé en standard)

Finition Accoya® SILVER.
Elle rehausse avec élégance
les nuances subtiles du bois.

Nativ Z7 Silver

Ensemble composé d'une porte en 2150 x 1000 mm associée à une imposte vitrée de 300 mm. Choix d'une porte contemporaine en bois pour imposer un parti pris audacieux face à la pierre.

Ud : 0.84



Nativ Z7 Originelle miel

Dormant red cedar miel, bandeau aluminium laqué et présenté en brun 2650 texturé. Largeur 1000 mm.

Ud : 0.77

Nativ Z4 Originelle cendrée

Dormant red cedar cendré. Largeur 1100 mm.

Ud : 0.77

Nativ Z2 Silver

Dormant mixte (bois intérieur/aluminium extérieur laqué gris 2900 texturé). Largeur 1100 mm.

Ud : 0.84

Nativ Z5 Silver

Bandeau de tirage avec système de poignée EKYZ et dormant mixte (bois intérieur/aluminium extérieur laqué gris 2900 texturé). Largeur 1100 mm.

Ud : 0.84

Nativ,
face extérieure.
32 possibilités
de finitions et
d'accessoires
exclusifs.



Z1 Originelle Miel



Z2 Originelle Miel



Z3 Originelle Miel



Z4 Originelle Miel



Z5 Originelle Miel*



Z6 Originelle Miel*



Z7 Originelle Miel*



Z8 Originelle Miel*

STANDARD

ORIGINELLE

Lames Red Cedar
Dormant Red Cedar

*Dormant mixte (bois intérieur /
aluminium extérieur)
disponible en option
dans toutes les teintes RAL
du nuancier standard aluminium.



Z1 Originelle
Cendrée



Z2 Originelle
Cendrée



Z3 Originelle
Cendrée



Z4 Originelle
Cendrée



Z5 Originelle
Cendrée*



Z6 Originelle
Cendrée*



Z7 Originelle
Cendrée*



Z8 Originelle
Cendrée*

garantie
3 ans

OPTION

**SHOU
SUGI BAN**

Lames Accoya®
Dormant mixte (bois
intérieur / aluminium
laqué noir 9005 texturé
extérieur).

*Dormant extérieur aluminium
disponible en option dans toutes
les teintes RAL du nuancier
standard aluminium.



Z1 Shou Sugi Ban*



Z2 Shou Sugi Ban*



Z3 Shou Sugi Ban*



Z4 Shou Sugi Ban*



Z5 Shou Sugi Ban*



Z6 Shou Sugi Ban*



Z7 Shou Sugi Ban*



Z8 Shou Sugi Ban*

garantie
10 ans

OPTION

SILVER

Lames Accoya®
Dormant mixte (bois
intérieur / aluminium
laqué gris 2900 texturé
extérieur).

*Dormant extérieur aluminium
disponible en option dans toutes
les teintes RAL du nuancier
standard aluminium.



Z1 Silver*



Z2 Silver*



Z3 Silver*



Z4 Silver*



Z5 Silver*



Z6 Silver*



Z7 Silver*



Z8 Silver*

garantie
15 ans



PORTE BOIS UNIK

Ensemble en 2930 x 1490 mm composé de 2 vantaux avec 2 pointes de diamant sur soubassement et 2 impostes répétantes. Vitrage transparent avec grille. Châssis ouvrant sur les vantaux et les impostes.
 Finition intérieure : laquée blanche
 Finition extérieure : laquée selon contrainte bâtiment de France, gris 7016.

bois confort

Ouvrant monobloc
épaisseur 75 mm

La personnalisation sans limite

• Personnalisation

Ce matériau permet de répondre à toutes vos configurations : largeur, hauteur, grille, vitrage. Personnalisez les 12 modèles et créez votre porte UNIK !

• Dimensions et compositions

Largeur ouvrant de 590 mm à 1030 mm,
 Hauteur ouvrant de 1600 mm à 2500 mm.
 Large choix de compositions avec semi-fixe, fixe en dormant et imposte.

• Performance

Haute capacité d'isolation thermique et acoustique.

Configurations, cotes et finitions, une porte bois offre des possibilités presque sans limite et s'adapte à toutes les envies. Après tout, vous êtes chez vous.

- ① Mousse haute isolation thermique
- ② Isolant acoustique en fibres de bois
- ③ Seuil aluminium à rupture de pont thermique, hauteur (≤ 20 mm), conforme à la réglementation PMR*
- ④ Dormant/tapée d'isolation bois
- ⑤ Cadre ouvrant bois

 FABRICATION FRANÇAISE DANS NOTRE USINE DE MACHECOUL (44)

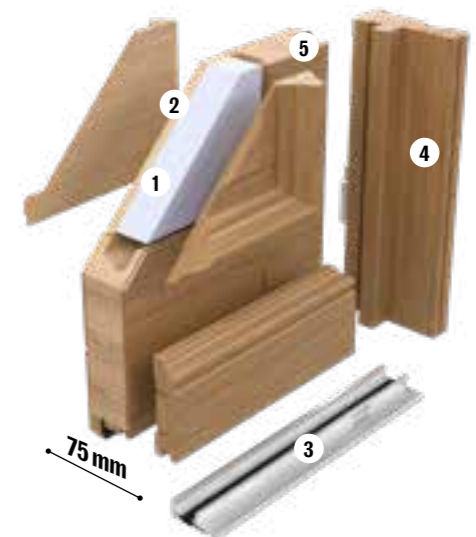

| | | |
|-------------------------------|--|--|
| INFOS TECHNIQUES | CHOIX DE COULEURS/NUancier | Des possibilités infinies de couleurs et finitions. Possibilité de choisir une face laquée et l'autre lasurée. |
| | GARANTIE FINITIONS BRILLANCE/COULEURS | 3 ans sur le bois lasuré ou laqué (excepté Chêne : 2 ans) |
| | COMPATIBILITÉ MAÇONNERIE CINTRÉE | OUI (vantail ou imposte cintrée) |
| | SERRURE STANDARD | A relevage, 2 rouleaux 2 crochets, 1 pêne, 1 pêne demi-tour (exceptées portes cintrées, serrure 3 rouleaux) |
| | BARILLET STANDARD | Barillet de sécurité débrayable 5 clés Ziltén |
| | PERFORMANCE THERMIQUE | ● ● ● ○ ○ |
| PERFORMANCE ACOUSTIQUE | ● ● ● ● ○ | |

*PMR = Personne à mobilité réduite

bois confort

BOIS

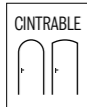

Auteuil



Sancerre-25



Reims-25



INTÉRIEUR

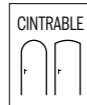

Reims-25

Vitrage feuilleté Monte Carlo classe 2 et petits bois aspect plomb. Modèle présenté en movingui.

Ud : 1.4

Vitrage transparent feuilleté classe 2. Petits bois 33 mm 2 faces 6 carreaux (4,6 ou 9 carreaux réalisables). Modèle présenté avec châssis ouvrant et laquage bleu 5003.

Ud : 1.3

Sancerre-25

Porte fermière. Vitrage avec petits bois 6 carreaux deux faces (4, 6 ou 9 carreaux réalisables), 1 poignée face extérieure. Modèle présenté avec vitrage feuilleté sablé 4 carreaux, petits bois largeur 70 mm et finition chêne clair.

Ud : 1.3



SANCERRE-25

Porte fermière. Vitrage feuilleté avec petits bois 4 carreaux élargis deux faces (4/6/9 carreaux réalisables), 1 poignée de châssis ouvrant face intérieure. Chêne clair.



LUTÈCE

Ensemble avec porte en 2910 x 1600 mm associée à une imposte à grilles coordonnées avec châssis ouvrant (hauteur 630 mm) pour pouvoir ventiler son entrée en toute sécurité. Choix de cache-fiches blancs pour une harmonie avec la couleur de la porte (cache-fiches noirs également disponibles). Blanc 9016 satiné.

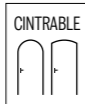

Lutèce

Vitrage Monte Carlo sur châssis ouvrant, grille face extérieure. Modèle présenté avec semi-fixe et en movingui. **Ud : 1.4**



Condorcet



Voltaire

Condorcet

Vitrage Monte Carlo sur châssis ouvrant, grille face extérieure. Modèle présenté avec laquage gris 7004. **Ud : 1.4**

Voltaire

Vitrage Monte Carlo sur châssis ouvrant, grille face extérieure. Modèle présenté avec laquage gris 7030. **Ud : 1.4**

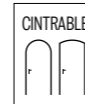

Hauteur 2850 mm (2250 mm + 600 mm)



Valençay



Valençay



Valençay

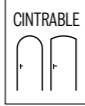

Samazan



Prades



Segur-25



Largeur de passage

Chavenon



INTÉRIEUR

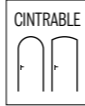
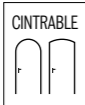

Ussel

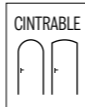

Ussel

Samazan

Modèle présenté en cintre et en chêne clair.

Ud : 1.1

Chavenon

Modèle présenté avec semi-fixe 2 vitrages Monte Carlo et chêne clair. Laquage blanc intérieur et cache fiches noirs.

Ud : 1.1

Prades

Moulure supérieure en cintre surbaissé. Modèle présenté avec laquage rouge 3004 satiné.

Ud : 1.1

Segur-25

Design rainuré sur les 2 faces. Modèle présenté en chêne clair.

Ud : 1.0

Ussel

Design rainuré 2 faces identiques. Modèle présenté en chêne clair (en haut) et laqué blanc avec barre de tirage 950 mm (en bas)

Ud : 1.0

Fixe et semi-fixes bois confort

Pour les entrées de grande largeur, plusieurs solutions peuvent se combiner :

- un vantail + large (tous les modèles se déclinent jusqu'à 1030 mm),
- l'ajout d'un semi-fixe : il peut s'ouvrir pour augmenter la largeur de passage et peut s'accorder au design de la porte,
- l'ajout d'un fixe en dormant (vitré) : il ne peut pas s'ouvrir pour augmenter la largeur de passage,
- élargisseurs : jusqu'à 300 mm (2x150 mm).



Semi-fixe 2 panneaux

Semi-fixe semi vitré

Semi-fixe 2 vitrages

Condorcet

Auteuil

SFX mi-vitré cadre petit bois

Grand vitrage

Fixe en dormant

bois access



Londres



Autun



Mandelieu



Lorient



Chalons



Lunel

Portes de service



Marie

Design rainuré face extérieure uniquement. Ton bois exotique clair.

Ud : 1.1



Aurélie

Vitrage transparent, design rainuré face extérieure uniquement. Ton bois exotique clair.

Ud : 1.3

Londres

Panneau plate bande face extérieure et moulures 2 faces. Vitrage imprimé 200. Modèle présenté en laquage vert 6013.

Ud : 1.3

Lorient

Vitrage imprimé 200 sur châssis ouvrant. Grilles face extérieure. Modèle présenté en laquage bleu 5003 satiné.

Ud : 1.6

Autun

Vitrage transparent. Modèle présenté en laquage rouge 3004 satiné. Petits bois 4/6/9 carreaux.

Ud : 1.4

Chalons

Porte moulures 2 faces. Modèle présenté en laquage gris 7004 satiné.

Ud : 1.1

Mandelieu

Vitrage imprimé 200 sur châssis ouvrant. Grilles face extérieure. Modèle présenté en laquage bleu 5023.

Ud : 1.6

Lunel

Vitrage imprimé 200 sur châssis ouvrant. Grilles face extérieure. Modèle présenté en laquage gris 7039 satiné.

Ud : 1.6

Votre porte bois est UNIK

Un concept exclusif
de personnalisation
sans limite.

Un exemple avec cette création :

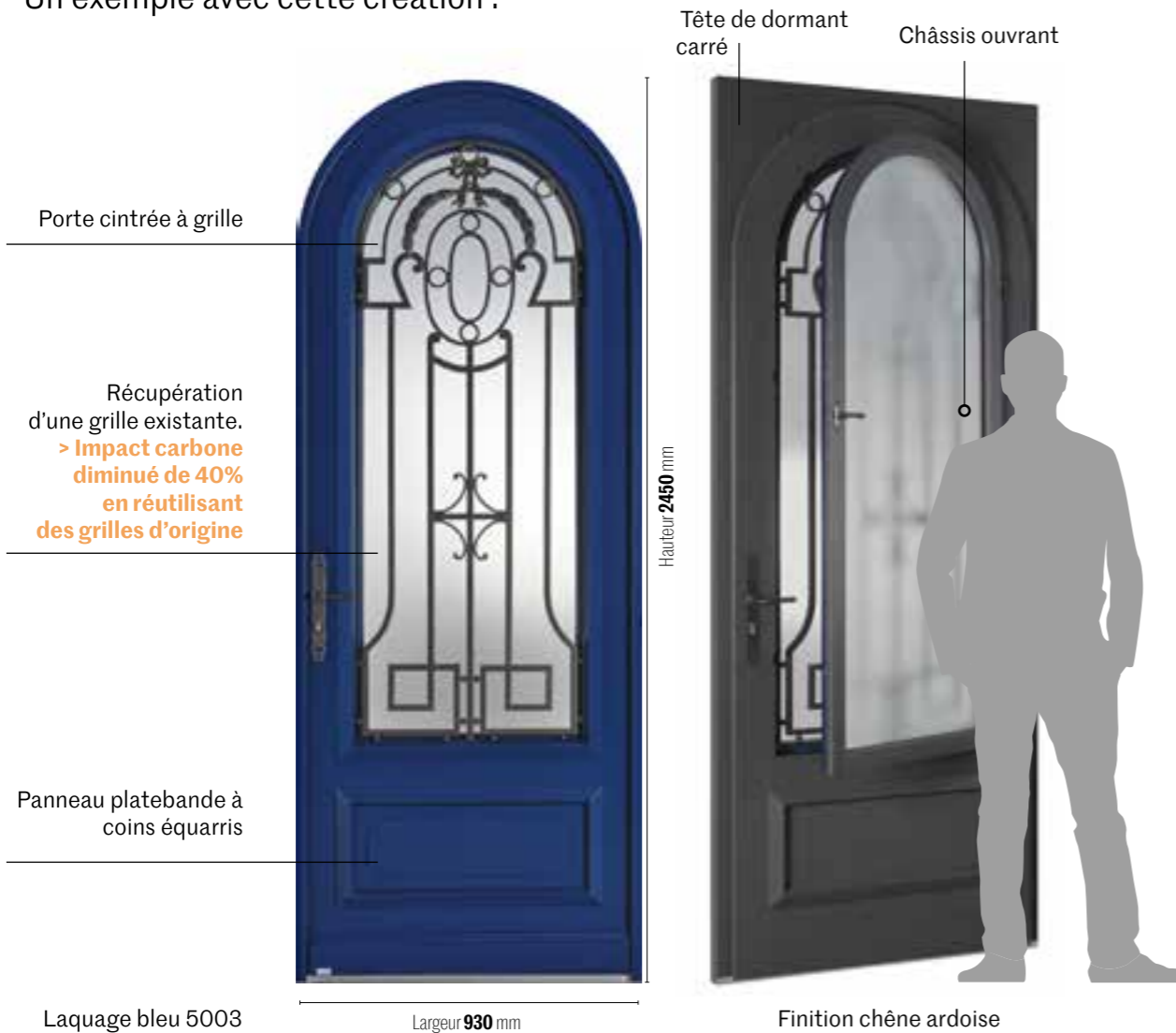

ZILTEN met tout son savoir-faire et toute son expertise pour donner vie à la porte d'entrée qui s'adapte à la configuration de votre maison, à votre envie.

Personnalisation, création, adaptation, nous étudions ensemble votre projet. Laissez parler votre créativité.

Histoire d'une belle réalisation UNIK

Étude personnalisée

Nos experts analysent chaque situation et recréent un plan intégrant vos contraintes dimensionnelles et toutes vos demandes esthétiques.



AVANT



APRÈS

La concrétisation du projet et quelques alternatives aux décors.



Nous proposons une prestation complète de restauration des grilles existantes (récupération, traitement, laquage et repose des grilles par nos soins sur la nouvelle porte).

Nous prenons en charge l'enlèvement des grilles via votre revendeur afin de garantir un transport sécurisé et une qualité de service optimale.



① Choix de cimaises

② Choix de moulures

③ Choix d'esthétiques de panneaux

④ Choix des plinthes

UNIK

Faites-nous part de votre demande via notre revendeur, et créons ensemble les meilleures réponses techniques et esthétiques sur la base de plans (plusieurs échanges peuvent être nécessaires).

UNIK avec des cadres moulurés spécifiques



UNIK avec rainurage personnalisé



UNIK avec des esthétiques spécifiques



UNIK avec une personnalisation des grilles

grilles fabriquées sur demande



grilles d'origine restaurées



UNIK avec cintres travaillés selon votre maçonnerie



Le PVC,
facile à vivre,
le style
en plus.



PVC



KELLYS 5

Ensemble composé d'une porte en 2150 x 900 mm associée à un fixe en dormant grande largeur pour une entrée ultra lumineuse.



100% sur mesure, le design n'a jamais été aussi adapté à votre quotidien. Nos portes PVC offrent une grande facilité d'entretien.

PVC

Ouvrant monobloc
épaisseur 70 mm

Le PVC, un matériau plein d'avantages et compétitif.

• Sans entretien

Un simple coup d'éponge suffit

• Design

Des lignes modernes exclusives et des modèles classiques dans l'esprit des portes bois.

• Dimensions et compositions

En 1 vantail, largeur de 768 à 1175 mm et hauteur de 1734 à 2347 mm. Possibilité de compositions avec semi-fixe, fixe et imposte vitrée en dormant.

• Finition effet bois

Plaxage effet bois disponible sur modèles HOLLY 1/3/4/5, DERBY 1/2/3/4, TRACY 1/2/4, VEGA 1/2, BRADY 1/2).

- ① Mousse isolation thermique.
- ② Seuil aluminium à rupture de pont thermique, hauteur conforme à la réglementation PMR* (≤ 20 mm)
- ③ Renforts acier selon dimensions dans ouvrant et dormant (en option sur porte blanche)



Les portes PVC sont équipées de **fiches renforcées** et d'une serrure multipoints (cf p. 156).

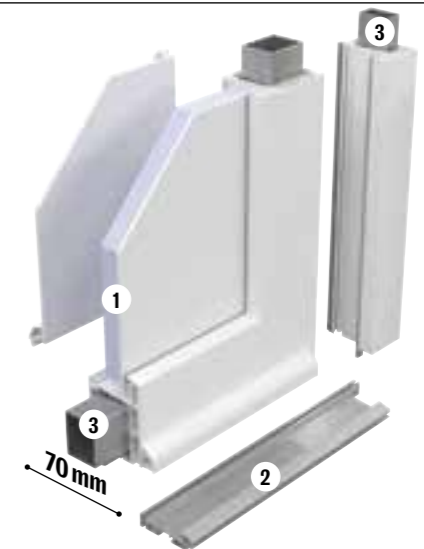

| | | |
|-------------------------|--|--|
| INFOS TECHNIQUES | CHOIX DE COULEURS/NUANCIER | Blanc proche 9016 en standard. Laqué, teinté masse, plaxé effet bois, gris 7039 (gris quartz) ou gris 7016 en option **. |
| | GARANTIE FINITIONS BRILLANCE/COULEURS | 10 ans |
| | COMPATIBILITÉ MACONNERIE CINTRÉE | OUI** (ouvrant cintré) |
| | SERRURE STANDARD | A relevage, 4 rouleaux |
| | BARILLET STANDARD | Barillet 3 clés |
| | PERFORMANCE THERMIQUE | ● ● ○ ○ ○ |
| | PERFORMANCE ACOUSTIQUE | ● ● ○ ○ ○ |

*PMR = Personne à mobilité réduite. ** Selon modèles.



Kellys 11

Touche résolument contemporaine sur ce pavillon rénové avec une porte d'entrée PVC en 2150x900 mm avec vitrages triangulaires. Un design minimaliste et tendance pour affirmer un style moderne.



Kellys 11



Kellys 7

Kellys 11

Vitrage feuilleté sablé classe 2.

Ud : 1.5

Kellys 7

Vitrage feuilleté sablé classe 2. Design rainuré faces extérieure et intérieure.

Ud : 1.6



Milky 2



Kellys 5

Kellys 5

Vitrage feuilleté sablé classe 2. Design rainuré faces extérieure et intérieure.

Ud : 1.5



Kellys 9



Kellys 10



Milky 1



Milky 5



Kellys 1



Kellys 3

L'INNOVATION

DESIGN

Décor ton inox, ton bois ou ton rouille pour une personnalité affirmée

Kellys 9

Vitrage feuilleté sablé classe 2. Décor ton rouille. Disponible également avec décor ton inox ou ton bois.

Ud : 1.5

Kellys 10

Vitrage feuilleté sablé classe 2. Décor ton inox. Disponible également avec décor ton rouille ou ton bois.

Ud : 1.5

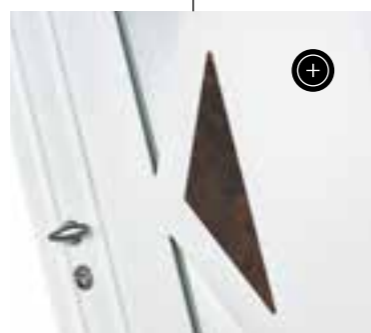

Kellys 1

Porte sans vitrage. Décors ton inox face extérieure uniquement, face intérieure lisse sans décor.

Ud : 1.7

Milky 1

Vitrage feuilleté sablé classe 2. Modèle présenté avec décor ton inox faces extérieure et intérieure.

Ud : 1.7

Milky 5

Décor ton inox affleurant face extérieure uniquement, design rainuré sans décor face intérieure.

Ud : 1.7

Kellys 3

Décor ton inox affleurant face extérieure uniquement et vitrage feuilleté sablé classe 2, design rainuré sans décor face intérieure.

Ud : 1.6

Les portes d'entrée PVC se déclinent à l'envie

L'INNOVATION

CONCEPT

OFFRE MODULABLE SELON MODÈLES

choisissez le modèle de base de votre porte d'entrée PVC et personnalisez-le en fonction de vos goûts ou de vos besoins.

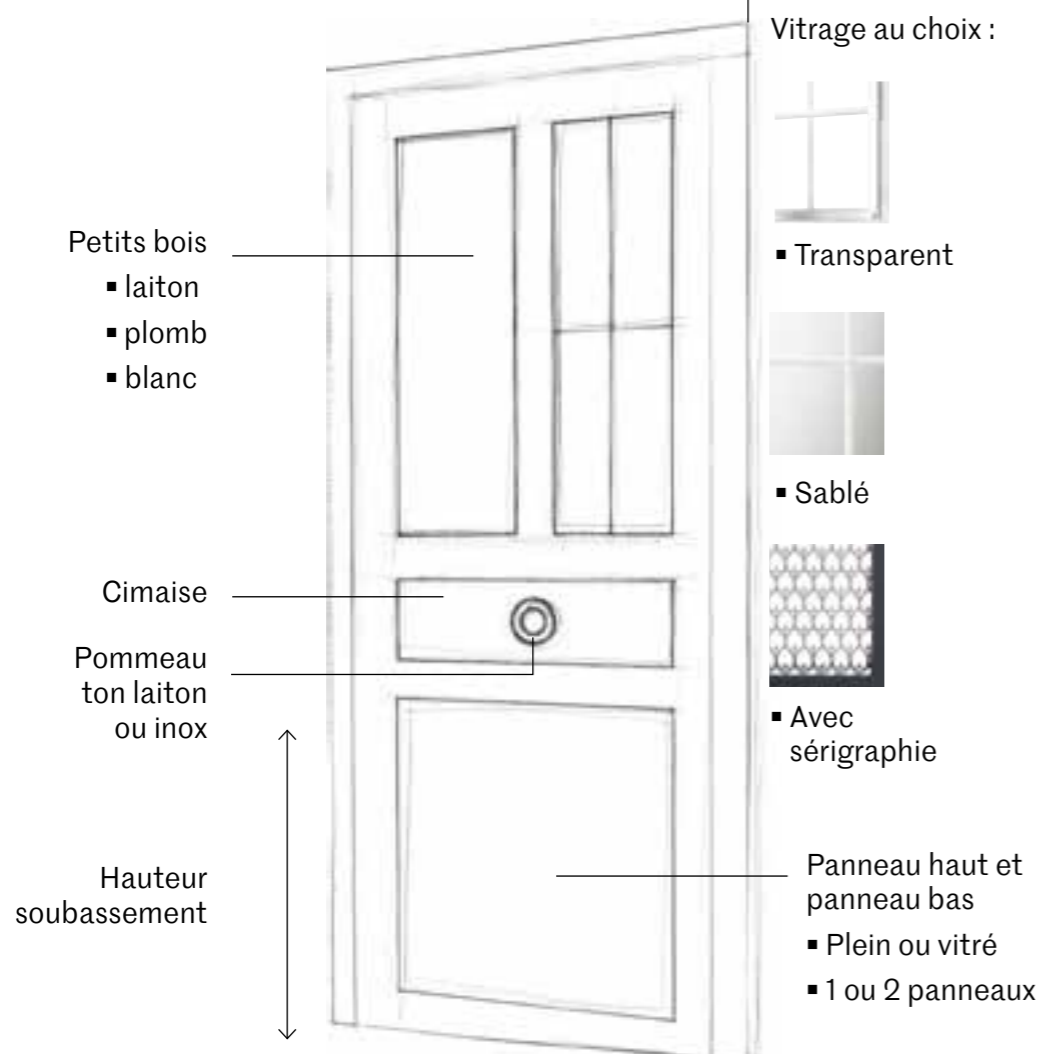

Derby 1

Vitrage feuilleté sablé classe 2, montant vertical cimaise et pommeau
Option : plaxage couleur gris 7016.

Ud : 1.7

Exemples de configurations modulables du modèle DERBY



Blanc 9016



Porte pleine et plaxage couleur gris 7016



Traverse horizontale (effet 4 carreaux) et plaxage couleur gris 7016



Vitrage feuilleté sablé (sans sérigraphie) et plaxage chêne doré



LAQUABLE
PLAXABLE

Holly 5



MODULABLE



Choisissez la hauteur de traverse qui vous convient



Tracy 2

LAQUABLE
PLAXABLE



Holly 1



Vega 3

MODULABLE
LAQUABLE
PLAXABLE
CINTRABLE



LAQUABLE
PLAXABLE

Holly 4



Holly 3
Vitrage feuilleté sablé classe 2 avec 2 traverses horizontales. Modèle présenté avec plaxage chêne irlandais.
Ud : 1.5

Tracy 2
Porte pleine, 1 panneau platebande. Face intérieure identique à la face extérieure. Positionnement variable de la traverse dans la hauteur de la porte, pour modifier les proportions panneau haut/panneau bas.
Ud : 1.9

Holly 1
Vitrage feuilleté sablé classe 2 avec motifs sérigraphiés. Modèle présenté avec laquage bleu 5003 satiné.
Ud : 1.5

Vega 3
Vitrage feuilleté sablé classe 2 avec sérigraphie grise RAL 9007 uniquement.
Ud : 1.4

Holly 4
Vitrage feuilleté sablé classe 2 sérigraphie grise 9007 uniquement. Modèle présenté avec plaxage couleur 7016.
Ud : 1.4



TRADITION

REVISITÉE

Modèle présenté en hauteur 2200 mm



Vega 4

Châssis ouvrant oscillo-battant et en ouverture à la française, vitrage feuilleté transparent classe 2. Soubassement panneau à relief.

Ud : 1.4



MODULABLE
LAQUABLE

Tracy 4



CINTRABLE

Tracy 3



MODULABLE
LAQUABLE
PLAXABLE

Vega 2

CINTRABLE
MODULABLE

Choisissez la hauteur de traverse qui vous convient



Tracy 1



400 mm minimum

Tracy 1



Tracy 1

Tracy 4

Châssis ouvrant oscillo-battant et en ouverture à la française, vitrage feuilleté transparent classe 2, petits bois 4 carreaux intégrés au vitrage. Soubassement lisse. Face intérieure identique à la face extérieure. Modèle présenté avec panneau platebande

Ud : 1.7

Tracy 1

Petits bois 4/6/9 carreaux intégrés au vitrage transparent feuilleté classe 2, soubassement lisse.

Ud : 1.4

Tracy 3

Petits bois en relief, 4/6/9 carreaux 2 faces. Vitrage transparent feuilleté classe 2. Soubassement panneau à relief.

Ud : 1.6

Au milieu, modèle présenté avec plaxage couleur gris 7016, petits bois aspect plomb et avec une hauteur différente de traverse pour modifier la proportion vitrée de la porte.

Vega 2

Vitrage feuilleté sablé classe 2 avec sérigraphie grise RAL 9007 uniquement. Modèle présenté avec laquage couleur rouge 3004 texturé.

Ud : 1.4

À droite, modèle présenté avec ouvrant et dormant plein cintre (cintre surbaissé possible), et poignée plaque blanche.

PLAXABLE



Derby 1

PLAXABLE



Derby 2

PLAXABLE



Derby 3

MODULABLE

LAQUABLE
PLAXABLE



Vega 1

Vitrage feuilleté sablé classe 2 avec sérigraphie grise, motif fleur de lys gris RAL 9007 uniquement. Positionnement variable de la traverse dans la hauteur de la porte pour modifier la proportion vitrée.
Ud : 1.4

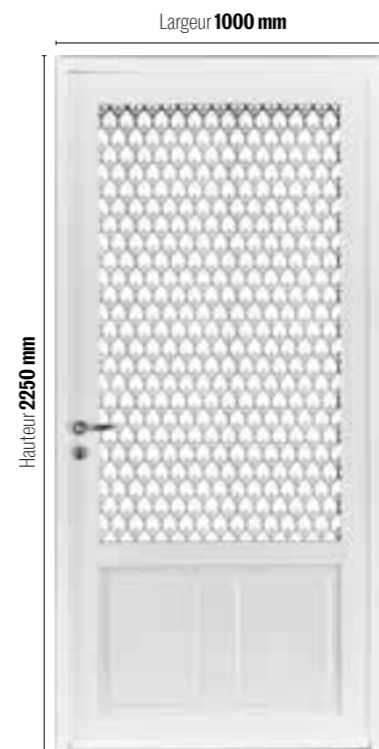

Porte en 2250x1000 mm avec soubassement panneau à relief 600 mm. Blanc proche 9016.



Ensemble en 2735 x 1380 mm composé d'une porte double vantaux 2165 x 1380 mm avec soubassement panneau à relief 875 mm, associée à une imposte coordonnée de 535 mm. Modèle présenté avec plaxage chêne irlandais.

INTÉRIEUR



PLAXABLE



Derby 4



Derby 1

Vitrage feuilleté sablé classe 2, montant vertical, cimaise et pommeau. Modèle présenté avec plaxage couleur gris 7016.
Ud : 1.7

Derby 2

Vitrage feuilleté sablé classe 2, montant vertical, cimaise. Modèle présenté avec plaxage couleur gris 7016.
Ud : 1.7

Derby 3

Vitrage feuilleté sablé classe 2 avec sérigraphie grise RAL 9007, motif fleur de lys uniquement, cimaise et pommeau. Blanc proche 9016.
Ud : 1.6

Derby 4

Vitrage feuilleté sablé classe 2 avec sérigraphie grise RAL 9007, motif fleur de lys uniquement. Modèle présenté avec plaxage chêne doré.
Ud : 1.6

Portes de service

Standard et sur-mesure

CINTRABLE
LAQUABLE
PLAXABLE



Brady 1

Porte pleine.
Ud : 1.2

CINTRABLE
LAQUABLE
PLAXABLE



Brady 2

Vitrage feuilleté imprimé 200 classe 2.
Ud : 1.3

La serrure est un des organes les plus importants de votre porte d'entrée, au même titre que la robustesse de sa conception, son barillet, et ses vitrages.

3 types de fonctionnement sont possibles sur les serrures :

1. Automatique, serrure A : lorsque la porte se claque, les points de fermeture (crochets et pènes) se bloquent dans les gâches du dormant. Pour condamner l'usage de la porte, un seul tour de clé suffit, vous n'avez pas à remonter la poignée. Possibilité d'ajouter, en option, la fonction accès libre permettant l'ouverture de la porte par simple poussée (cf p. 23).

2. Motorisée, serrure B, lorsque l'on claque la porte, les points de verrouillage haut et bas s'activent mécaniquement. À l'ouverture, le déverrouillage est motorisé. (cf page 162).

Serrure C, lorsque la porte se claque, le verrouillage de la serrure se fait automatiquement par la motorisation. En étant raccordée au 230V de la maison, la serrure motorisée permet de déverrouiller les points de fermeture. Le déclenchement de cette action est possible via plusieurs commandes (cf pages 160-161).

Serrure D, lorsque l'on claque la porte (serrure automatique SA), ou que l'on relève la poignée pour verrouiller (serrure à relevage SR), les rouleaux et crochets s'engagent dans les gâches du dormant (disponible en version A2P selon modèles).

3. À relevage, serrure E : il faut relever la poignée, quand vous fermez la porte, pour pouvoir la condamner avec un tour de clé au barillet.



| | Serrure A automatique | Serrure B à déverrouillage motorisé | Serrure C motorisée | Serrure D | Serrure E à relevage |
|----------------------|-----------------------|-------------------------------------|---------------------|--|----------------------|
| ALU ULTIME / CONFORT | ■ (SA2P2C) | | □ (SE4G2C) | □ (SA2R2C A2P - automatique) Uniquement Alu Confort | |
| ALU ACCESS | □ (SA2P2C) | | | □ (SA2R2C A2P - automatique) | ■ (SR4R) |
| ALU GRAND VITRAGE | □ (SA2P2C) | | | | ■ (SR4R) |
| MIXTE | | | | ■ (SA2R2C - automatique) | |
| ACIER | □ (SA2P2C) | □ (SAE2P2C) | | □ (SR2R2C - A2P - à relevage) | ■ (SR4R) |
| ACIER CONFORT | ■ (SA2P2C) | □ (SAE2P2C) | | □ (SR2R2C - A2P - à relevage) | □ (SR4R) |
| PVC | | | | | ■ (SR4R) |
| BOIS CONFORT | | | | ■ (SR2R2C - à relevage) | |
| BOIS ACCESS | | | | | ■ (SR4R) |
| NATIV | ■ (SA2P2C) | | □ (SE4G2C) | | |

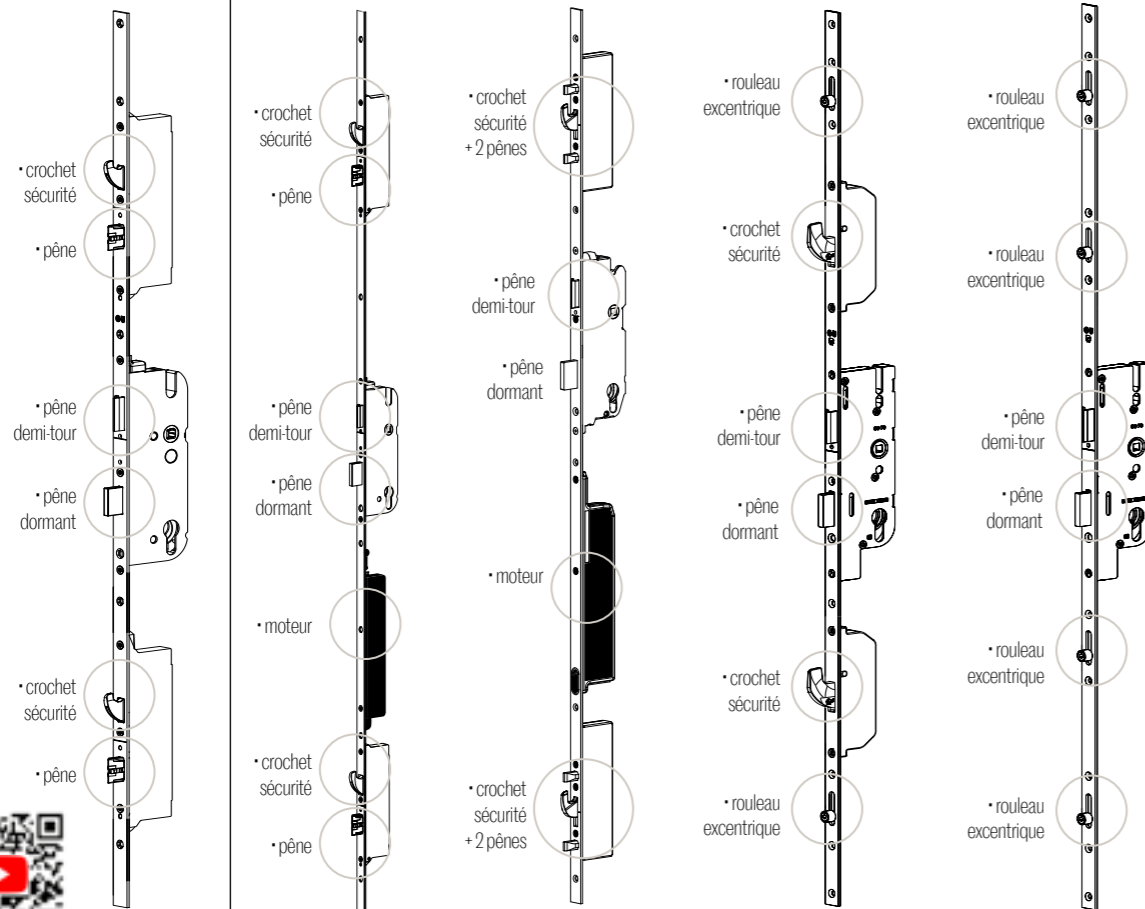

DISPONIBILITÉ DES BARILLETS EN FONCTION DES GAMMES DE PORTES D'ENTRÉE

| | BARILLET 1 Barillet format européen avec 3 clés neutres | BARILLET 2 Barillet de sécurité débrayable avec 5 clés Ziltén + carte de réapprovisionnement | BARILLET 3 Système de fermeture A2P (1 étoile). Ensemble comprenant : la serrure, le barillet débrayable BKS et la gâche centrale | BARILLET 4 Barillet de haute sécurité avec carte de propriété, 5 clés, débrayable par défaut |
|--------------------------|--|--|--|---|
| ALU ULTIME / ALU CONFORT | | ■ | □ Selon modèle et options | □ |
| ALU ACCESS | ■ | □ | □ Selon modèle et options | □ |
| ALU GRAND VITRAGE | | ■ | | □ |
| MIXTE | | ■ | □ Selon modèle et options | □ |
| ACIER | ■ | □ | □ | □ |
| ACIER CONFORT | | ■ | □ | □ |
| PVC | ■ | □ | | □ |
| BOIS CONFORT | | ■ | □ Selon modèle et options | □ |
| BOIS ACCESS | ■ | □ | □ Selon modèle et options | □ |
| NATIV | | ■ | | □ |
| LES+ | | <ul style="list-style-type: none"> • 5 clés réversibles en laiton nickelé. • Carte de réapprovisionnement avec code unique permettant la reproduction des clés via un serrurier. • Contre goupilles anti-crochetage. • Conforme à la norme EN 1303:2015. Disponible également avec 5 clés + 1 molette face intérieure | L'ensemble (barillet, serrure et gâche), posé conjointement présente la certification A2P délivré par le CNPP. Le barillet débrayable permet à l'un des occupants de la maison d'utiliser sa clé depuis l'extérieur, alors qu'une clé a été laissée dans le barillet à l'intérieur de la maison. | <ul style="list-style-type: none"> • Clé incopiable à vie interdisant toute reproduction illicite. • Carte de propriété : reproduction autorisée en centre agréé sur présentation de la carte via votre revendeur. • Protection anti-perçage et barre en acier à ressort pour augmenter la résistance. • Molette intérieure pour facilité d'usage (en option). |

D'autres configurations sont possibles. Les serrures standards peuvent évoluer en fonction de la forme et des dimensions de votre porte. Consultez notre revendeur.

■ Standard □ Option

*Molette inamovible qui permet de verrouiller la porte de l'intérieur sans utiliser de clé.



LES+ HAUTES PERFORMANCES :

Qualification 50 000 cycles ouverture/fermeture

Besoin de plus de sécurité ?

Pack sécurité renforcée

LES + Sécurité renforcée sur l'ensemble de la porte.

✓ Option disponible sur Alu Ultime, Alu Confort, Acier Confort, Acier et Nativ*.



Ziltén propose un pack d'options de sécurité qui vise à améliorer la **résistance à l'effraction** de l'ensemble du bloc porte (et pas uniquement d'un organe).

Ce pack est disponible, en option, sur toutes les portes Aluminium Ultime, Aluminium Confort, Acier Confort, Acier et Nativ*, sur tous les types de pose.

Si vous souhaitez encore plus de sécurité, votre porte d'entrée, équipée de ce pack, peut atteindre la classe de résistance à l'effraction de **NIVEAU 2 (CR2)**, la référence européenne en termes de sécurité, sur les blocs portes suivants** :

- Alu Ultime, Alu Confort : pleins ou vitrés affleurants
- Acier pleins, Acier Confort pleins ou vitrés affleurants
- Nativ*

et dans une configuration 1 vantail avec dormant carré, et posée en tunnel.

! CR2 : classe de résistance à l'effraction **niveau 2** selon norme EN 1627.

Ce pack sécurité se compose, en fonction des gammes, des éléments suivants :

| | ALU ULTIME | ALU CONFORT | ACIER | ACIER CONFORT | NATIV |
|---|---------------------------------------|---|--|--|--|
| Poignée sécurité - QPR-035 (Aluminium) et QPR-0040 (Nativ) - QPP-029 (Aluminium et Acier) - QPP-027 et QPR-034 (Acier) | Face intérieure | 2 faces ou 1 face si barre de tirage extérieure | 2 faces si poignée de tirage ou 1 face si barre de tirage extérieure | 2 faces si poignée de tirage ou 1 face si barre de tirage extérieure | 2 faces si poignée de tirage ou 1 face si barre de tirage extérieure |
| Barillet de sécurité R9+ 5 clés débrayable | ✓ | ✓ | ✓ | ✓ | ✓ |
| Serrure automatique 2 pènes 2 crochets | ✓ | ✓ | ✓ | ✓ | ✓ |
| Cadre renforcé | | | ✓ | ✓ | ✓ |
| Gâche filante | ✓ | ✓ | | | ✓ |
| Fiches SFS anti-poussée | x4 ou x5 selon dimensions de la porte | x4 ou x5 selon dimensions de la porte | x4 | x4 | |
| Renfort dans la feuillure du dormant | ✓ | ✓ | | | |
| Renfort anti-poussée ouvrant/dormant | | | | | ✓ x2 |

Exemple de pack sécurité sur les portes en fonction du matériau

PORTE NATIV

- ① Quincaillerie renforcée à fixations traversantes + barillet de sécurité débrayable
- ② Serrure automatique 2 crochets, 2 pènes, + 2 pènes centraux
- ③ Cadre renforcé
- ④ Gâche filante
- ⑤ Gâche filante + renfort dans la feuillure du dormant
- ⑥ Fiches SFS renforcées
- ⑦ Points de fermeture (hauts et bas)
- ⑧ 2 renforts anti-poussée ouvrant/dormant

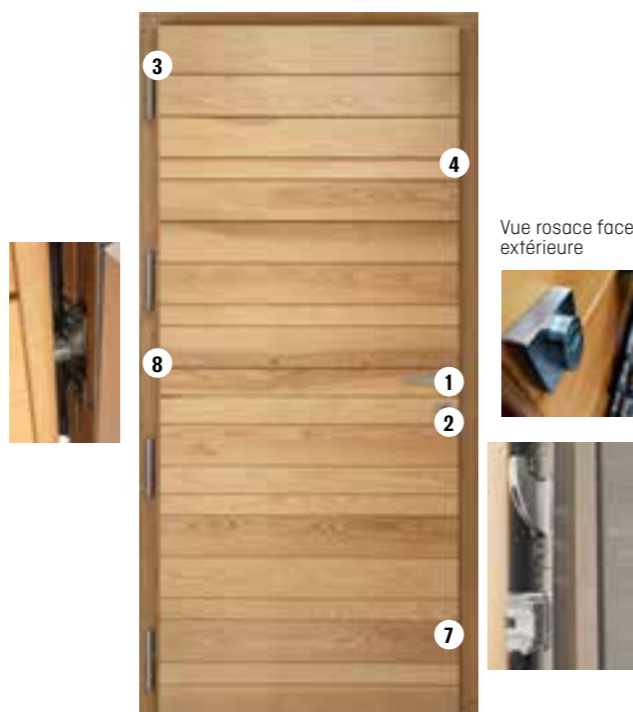

PORTE ALUMINIUM

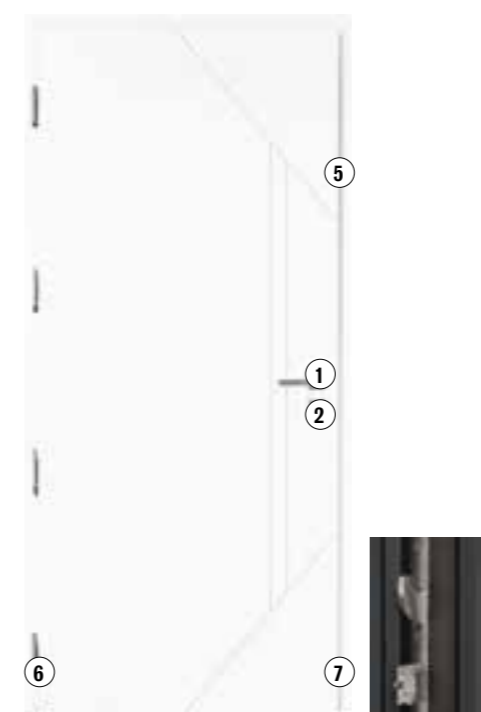

PORTE ACIER



* Uniquement pour les modèles Nativ Z1/Z2/Z3/Z4.

** Résistance certifiée et validée en laboratoire. Essais réalisés à l'IFT Rosenheim en Allemagne, selon la norme européenne EN 1627.

Serrure motorisée



Dispositif invisible installé au cœur de la porte d'entrée lors de sa fabrication (impossible d'ajouter ce dispositif après la fabrication ni la pose).



Votre quotidien en toute sécurité

Parce que l'on aspire à toujours plus de liberté, de confort et de sécurité, Zilten propose 2 solutions innovantes pour piloter votre entrée. Selon vos usages, selon vos besoins, remplaçons vos clés par une solution domotique (l'ouverture à la clé restant toujours possible).

- La serrure motorisée, disponible sur les portes Alu Confort, Alu Ultime et Nativ* (voir ci-dessous et ci-contre)

- La serrure à déverrouillage motorisée, disponible sur les portes Acier et Acier Confort (voir p.163).

Usages

Serrure motorisée



Je veux un dispositif maniable et plus sécurisé qu'une clé. Je ne veux plus de clés qui font des trous dans mes poches.

Pack lecteur de badges
200 badges possibles
Désactivation badges perdus

Pack mains libres
200 cartes possibles



Je ne veux pas transporter de clé, je ne veux rien sortir de mon sac ou de mes poches pour rentrer chez moi.

Pack empreintes
Jusqu'à 50 empreintes

Pack clavier à codes
2 codes possibles

Pack mains libres
200 cartes possibles



Je veux une seule commande pour piloter toutes les entrées de la maison (2nde porte d'entrée par exemple).

Pack commande
jusqu'à 25 télécommandes



Je veux déverrouiller la porte à distance.

Module (en option, à câbler sur la porte)



Box domotique (non fournie à relier à la box internet)

Pack domotique



Je veux savoir à distance si ma porte est ouverte ou verrouillée.

Fonctionnement

① Piloter la serrure motorisée à distance ou à proximité en remplacement de l'action de la clé et de la poignée.

② Déverrouiller la serrure et les points de fermeture. La porte s'entrouvre légèrement.

③ Pousser la porte pour entrer. Utilisation de clés physiques toujours possible.

Équipement

- Serrure motorisée : 2 crochets / 4 pènes (haut et bas), 1 pêne dormant et 1 pêne demi-tour (au centre) (voir p.156 Serrure C)
- Câblage fourni et installé (contacteur à plots, transformateur dans le dormant, motorisation)
- Solution à connecter au réseau électrique
- 5 clés physiques avec carte de propriété et barillet spécifique (panneton libre)
- Ouverture à la clé possible si coupure de courant

• 5 packs (inclus prédisposition de câblage pour pilotage téléphone via box domotique)

- pack mains libres,
- pack lecteur de badges,
- pack empreintes,
- pack clavier à code,
- pack commande.

*Compatible avec une porte équipée d'une barre ou d'une poignée de tirage à l'extérieur et **disponible sur les portes Alu Ultime, Alu Confort et Nativ** (en option et en fonction de votre modèle de porte d'entrée).



Pack empreintes

À SAVOIR

- Alimentation électrique 230V
- Compatibilité toutes box domotiques via module de liaison
- Led témoin côté intérieur porte verrouillée ou non
- Budget : €€€

Vous souhaitez pouvoir ouvrir votre porte d'entrée équipée d'une barre de tirage ou d'une poignée de tirage sans contrainte de clé ? Découvrez nos deux solutions :

Fonction accès libre :

choisissez d'ouvrir avec la clé ou en poussant la porte



Vous souhaitez pouvoir ouvrir votre porte d'entrée équipée d'une barre de tirage ou d'une poignée de tirage sans contrainte de clé ? Pour les portes équipées d'une barre de tirage ou d'une poignée de tirage, possibilité d'ajouter en option une serrure permettant au choix, l'ouverture de la porte par simple poussée ou grâce à la clé.

| | ACCÈS LIBRE Option disponible sur la serrure SA2P2C |
|--------------------------------|--|
| USAGE | Selon vos besoins du moment, ce mécanisme vous permet d'ouvrir votre porte, équipée d'une barre ou poignée de tirage, par simple poussée ou grâce à la clé. Il suffira d'actionner manuellement le dispositif sur la tranche de la porte pour choisir le mode d'ouverture. L'idéal pour les maisons avec jardin, pour aller et venir sans contrainte de clé (pour aller chercher le courrier, étendre le linge par exemple) |
| GAMMES COMPATIBLES | Alu Access Alu Confort Alu Ultime |
| ALIMENTATION ÉLECTRIQUE | Sans (système mécanique) |
| QUINCAILLERIE REQUISE | Poignée ou barre de tirage |
| COMMANDES | / |
| OUVERTURE AVEC LA CLÉ | OUI, en fonction du mode sélectionné. |
| POINTS DE FREMETURE | 2 Crochets / 2 pènes / pêne dormant / pêne demi tour |
| DEMO VIDÉO | |

| | SERRURE À DÉVERROUILLAGE MOTORISÉ |
|--|---|
| | Ce système permet, grâce au clavier à code, d'ouvrir à tout moment la porte sans utiliser la clé. L'idéal pour les familles nombreuses ou les professions libérales. |
| | Acier Acier Confort |
| | Raccord 230 V (+ passe câble entre le dormant et l'ouvrant) |
| | Poignée ou barre de tirage |
| | Clavier à code (ou autre, nous consulter) |
| | OUI. La clé est maître : si un tour de clé est réalisé (la porte étant verrouillée), le déverrouillage via le clavier est impossible. |
| | 2 Crochets / 2 pènes / pêne dormant / pêne demi tour |
| | |

Serrure à déverrouillage motorisé



En option :

- alimentation 24V pour la serrure
- clavier à codes (sans fil, sur piles)

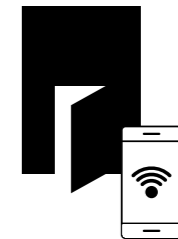

Ce dispositif est idéal si vous devez sortir de chez vous et que vous ne voulez pas rester bloqués à l'extérieur ou bien si par exemple, vous exercez une profession libérale (entrées/sorties

possibles à l'aide de l'organe de commande).

Cette serrure permet de **déverrouiller votre porte** depuis l'extérieur, **sans clé**, à l'aide d'un clavier à codes. Côté intérieur, vous aurez la possibilité d'ouvrir en appuyant sur la poignée ou bien en utilisant une clé.

Avec ce système, **les points de verrouillage haut et bas** s'activent dès que l'on claque la porte. Elle est donc bien verrouillée et elle conserve toutes ses performances (thermiques et acoustiques).

Ce dispositif est intégré dans l'ouvrant de la porte et livré avec un passe-câble. Alimentation électrique : 24V (en option non fournie)
Budget : €

Capteur de position autonome (CPA)



Le CPA I-SECURE, une solution domotique pour gagner en sérénité.



Rendez votre maison plus sécurisante et facilitez-vous la vie en équipant de manière invisible votre porte d'entrée avec le capteur I-SECURE.

Je suis parti de chez moi et je ne sais plus si j'ai verrouillé ou non ma porte.

Le capteur I-SECURE me permet où que je sois de vérifier très rapidement si ma porte est verrouillée ou non, via mon application Tydom (Delta Dore) sur mon téléphone.

Ma porte est forcée par un cambrioleur.

Je suis prévenu. Mon alarme Tyxal + (Delta Dore) se déclenche et je reçois une alerte en simultané sur mon téléphone, via mon application Tydom (Delta Dore).

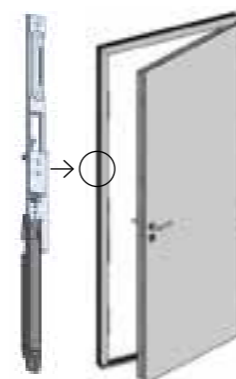

LES + PRODUIT

- Totalement invisible porte fermée (intégré au dormant)
- Retour d'état à distance sur l'application Tydom (indication porte verrouillée ou déverrouillée)
- Sécurité avec la liaison au système d'alarme
- Communication avec d'autres automatismes Delta Dore (protocole X3D)
- Alimentation grâce à 1 pile standard, autonomie d'environ 5 ans.

Ce capteur est **disponible, en option, sur les portes Alu Ultime, Alu Confort, Acier Confort et Acier**. Et il est compatible avec le système :



Quelle esthétique pour le vitrage de votre porte d'entrée ?



VITRAGE TRANSPARENT



VITRAGE SABLÉ

Sur chaque modèle équipé d'un vitrage, vous trouverez, dans la légende de la photo, le descriptif du vitrage de base, et ci-contre, son effet de transparence..

En option, vous avez la possibilité de choisir entre 8 vitrages complémentaires*.

Les visuels ci-contre sont des exemples de vues depuis l'extérieur de la porte. N'hésitez pas à consulter votre revendeur pour toute demande spécifique.

*Selon modèles



VITRAGE IMPRIMÉ 200



VITRAGE MONTE CARLO



VITRAGE GIVRÉ



VITRAGE DELTA CLAIR



VITRAGE RÉFLÉCHISSANT ARGENT, finitions clair ou bronze également disponibles

• vision de jour



• vision de nuit, avec une source lumineuse à l'intérieur de la maison

Qu'est-ce qu'un vitrage sécurité ?

Les vitrages sécurité permettent de garantir la protection des biens et des personnes, notamment en cas d'effraction.



DOUBLE VITRAGE feuilleté classe 2

Vitrage feuilleté qui assure une protection contre les bris de glace et augmente la sécurité de la maison et de ses occupants.

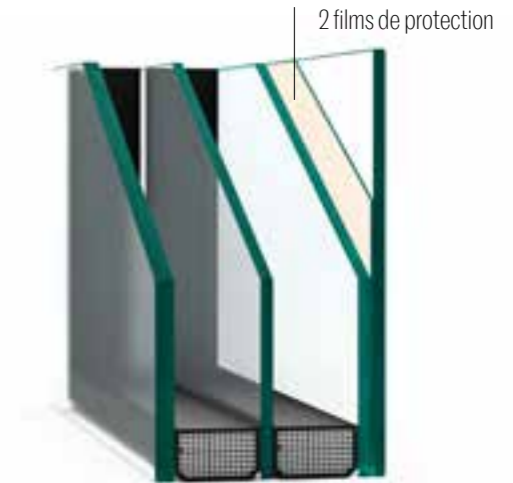

TRIPLE VITRAGE feuilleté classe 2

Vitrage feuilleté composé de 4 feuilles de verre qui augmentent ses performances thermiques.



DOUBLE VITRAGE feuilleté classe 5

Vitrage encore plus résistant que le classe 2 et préconisé pour une sécurité renforcée. Diminution forte des risques d'effraction.



TRIPLE VITRAGE feuilleté classe 5

Vitrage encore plus résistant que le classe 2 et préconisé pour une sécurité renforcée. Diminution forte des risques d'effraction.

À SAVOIR Vitrage altitude et autres options de vitrage disponibles.

Poignées rosaces

1 Poignée contemporaine sur rosace ton inox - **QPR-025-IN** ou **QPR-026-IN**

2 Poignée classique sur rosace ton inox - **QPR-002-IN**

3 Poignée sur rosace ton argent - **QPR-022-AR**

4 Poignée sur rosace ton inox - **QPR-022-IN**

5 Poignée classique sur rosace ton laiton - **QPR-001-LA**

6 Poignée sur rosace ton inox **DELIO** (blanc ou noire)

7 Poignée moderne sur rosace ton inox - **QPR-030-IN**

8 Poignée design sur rosace ton inox - **QPR-0039-IN** ou **QPR-023-IN**

9 Poignée sécurité design sur rosace inox **QPR-035-IN** ou **QPR-0040-IN**

10 Poignée sur rosace blanche

11 Poignée rosace contemporaine noire **QPR-025-NO**

12 Poignée rosace noire classique **QPR-028-NO** ou **QPR-002-NO**

13 Poignée rosace noire design **QPR-023-NO** ou **QPR-039-NO**

ZPure, poignée rosace noire design uniquement disponible sur le modèle Alu Ultimate K8-PURE et sur le modèle Nativ Z8 **QPR-043-LAQ**

Poignées et barres de tirage

14 Poignée de tirage ronde ton inox (ouverture à la clé) **QPP-020-IN** ou **QPP-025-IN**
Compatible avec serrure motorisée

15 Poignée de tirage ronde ton laiton (ouverture à la clé) **QPP-025-LA** ou **QPP-020-LA**
Compatible avec serrure motorisée

16 Poignée de tirage ronde noire (ouverture à la clé) **QPP-020-NO**
Compatible avec serrure motorisée

17 Poignée de tirage aileron ton inox sur plaque (ouverture à la clé) **QPP-006-IN** ou **QPP-024-IN**

18 Poignée de tirage aileron noire sur plaque (ouverture à la clé) **QPP-024-NO**
Compatible avec serrure motorisée

19 Poignée de tirage sécurité ton inox **QPP-027-IN**

20 Poignée de tirage bouton ton inox, compatible avec serrure motorisée **QPP-021-IN**

21 Poignée courte ton inox **QPR-021-IN**, **QPR-036-IN** ou **QPR-037-IN** à associer avec les barres de tirage compatibles.

22 Barre de tirage 1800 mm **QBT-005-IN**

23 Barre de tirage inox déportée 1400 mm

24 Barre de tirage 1300 mm inox laquée **QBT-013-IN** **QBT-047-LAQ**

25 Barre de tirage 950 mm **QBT-003-IN**

26 Barre de tirage 930 mm **QBT-051-LAQ**

27 Barre de tirage 600 mm **QBT-014-IN**

28 Barre de tirage 400 mm **QBT-042-IN**

Poignées sur plaque



29

Poignée sur plaque ton inox
QPP-005-IN ou QPP-028-IN



30

Poignée de sécurité sur plaque, ton inox
QPP-029-IN ou QPP-016-IN



31

Poignée sur plaque blanche
(existe aussi en noir,
en laiton et en ton inox)



32

Poignée sur plaque
ton rustique - QPP-001-RU

Autres accessoires



33

Bâton de maréchal
ton inox - QBD-011-IN

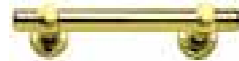

34

Bâton de maréchal
aspect laiton - QBD-002-LA



35

Bâton de maréchal ton rustique -
QBD-003-RU



36

Bâton de maréchal ton argent -
QBD-010-AR



37

Bâton de maréchal noir
QBD-001-NO



38

Pommeau ton
laiton - QBO-001-LA



39

Pommeau ton
rustique - QBO-005-RU



40

Pommeau ton inox
QBO-006-IN



41

Pommeau noir
QBO-002-NO



42

Heurtoir aspect
laiton - QHE-001-LA



43

Heurtoir ton inox
QHE-005-IN ou
QHE-007-IN



44

Heurtoir ton rustique
QHE-002-RU



45

Heurtoir couleur noire
QHE-003-NO



46

Entrée de boîte aux lettres
ton inox - QBL-004-IN



47

Entrée de boîte aux lettres
ton laiton - QBL-001-LA



48

Entrée de boîte aux lettres
couleur noire - QBL-004-NO



49

Bouton de
châssis ouvrant
ton rustique
QPB-001-RU



50

Bouton de
châssis ouvrant
ton laiton
QPB-002-LA



51

Bouton de châssis
ouvrant ton inox
QPB-003-GD



52

Cache fiches
ton inox



53

Cache fiches
ton laiton



54

Cache fiches blancs



55

Cache fiches
noirs

| | ALU ULTIME | ALU CONFORT | ALU ACCESS | ALU GRAND VITRAGE | MIXTE | ACIER / ACIER CONFORT | notiv | BOIS | PVC |
|-------|-------------------|---|-------------------------------------|-------------------|----------------------------|-----------------------|--------------------------------|---------------------------|------------|
| 1 | | ■ standard modernes | ■ | | ■ standard modernes | ■ | | ■ modèle USSEL uniquement | |
| 2 | | ■ standard traditionnelles | | | ■ standard traditionnelles | | | ■ | |
| 3 | | | | | | ■ standard | | | |
| 4 | | | ■ standard | | | ■ | | | ■ standard |
| 5 | | ■ | ■ | | ■ | | | ■ | ■ |
| 6 | | | | ■ standard | | | | | |
| 7 | | ■ | | | | | | | |
| 8 | ■ face intérieure | ■ | | | | | ■ | | |
| 9 | | ■ avec pack sécurité renforcée | | | | | ■ avec pack sécurité renforcée | | |
| 10 | | | | | | | | | ■ |
| 11 | | ■ | | | | | | | |
| 12 | | ■ | | | | | | | |
| 13 | | ■ | | | | | ■ | | |
| 14-15 | | ■ | ■ | | ■ | | | ■ | |
| 16 | | ■ | | | | | | | |
| 17 | | ■ | ■ | | | ■ | | | ■ |
| 18 | | ■ | | | | ■ | | | |
| 19 | | | | | | ■ | | | |
| 20 | | | | | | ■ | | | |
| 21-22 | | ■ | ■ | | ■ | ■ | | | |
| 23 | | | | ■ | | | | | |
| 24 | | ■ | ■ inox uniquement | | | | | | |
| 25 | | ■ | ■ | | ■ | ■ | | | |
| 26 | | ■ | | | | | | | |
| 27 | | ■ | | | | ■ | | | |
| 28 | | ■ | | | | | | | |
| 29 | | ■ | | | ■ | ■ | | ■ | |
| 30 | | ■ | | | | ■ | | | |
| 31 | | | | | | | | | ■ |
| 32 | | | | | | | | ■ standard | |
| 33 | | ■ portes traditionnelles Alu confort uniquement | ■ portes traditionnelles uniquement | | ■ | | | ■ | ■ |
| 34 | | | | | | | | ■ | |
| 35 | | | | | | | | ■ | |
| 36 | | | | | | ■ | | | |
| 37 | | ■ | | | | | | | |
| 38 | | ■ | ■ | | ■ | | | ■ | ■ |
| 39 | | | | | | | | ■ | |
| 40 | | ■ | | | ■ | | | ■ | ■ |
| 41 | | ■ | | | | | | ■ | |
| 42 | | ■ | ■ | | | | | ■ | ■ |
| 43 | | ■ | ■ | | ■ | ■ | | ■ | |
| 44 | | | | | | | | ■ | |
| 45 | | ■ | | | | | | | |
| 46 | | ■ | ■ | | ■ | ■ | | ■ | |
| 47 | | ■ | ■ | | ■ | | | ■ | |
| 48 | | ■ | | | | | | ■ | |
| 49 | | | | | | | | ■ | |
| 50 | | | | | | | | ■ | |
| 51 | | | | | | | | ■ | |
| 52 | | ■ | ■ | | ■ | ■ | ■ | ■ | |
| 53 | | ■ | ■ | | ■ | | | ■ | |
| 54 | | ■ | ■ | | ■ | ■ | | ■ | ■ |
| 55 | | ■ | | | | ■ | ■ | ■ | |

Fabrication française, conception exigeante, qualité ultime. C'est tout cela, la garantie Zilten.

La garantie démarre à la livraison chez notre revendeur et couvre les produits Zilten vendus et installés en France métropolitaine. En fonction de l'évolution permanente de nos produits, les garanties sont sujettes à des améliorations. Durées de garantie pour toute commande enregistrée à partir de Janvier 2026.

| | ALUMINIUM | | MIXTE | BOIS | | | | |
|--|----------------------------|--|---|--------------|---------------------|----------------|----------------------|---|
| | ALU Grand Trafic | ALU Ultime ALU Confort ALU Access ALU Grand Vitrage | Mixte | Nativ Silver | Nativ Shou Sugi Ban | BOIS pré-peint | NATIV et BOIS lasuré | BOIS laqué |
| GARANTIE DE FONCTIONNEMENT MÉCANIQUE / ÉTANCHÉITÉ | | | | | | | | |
| Dormant | | | | 10 ans | | | | |
| Ouvrant | | | | 10 ans | | | | |
| Quincaillerie (y compris serrure) | | | | 5 ans | | | | |
| Domotique | | | | 5 ans | | | | |
| Vitrage : embuage, changements d'aspect à l'intérieur du vitrage | | | | 10 ans | | | | |
| GARANTIE FINITIONS | | | | | | | | |
| FINITION OUVRANT | Anti-corrosion / adhérence | 10 ans | 15 ans | / | / | 10 ans | 10 ans | 10 ans |
| | Brillance/couleur * | 5 ans | ** Teintes RAL standard : 15 ans (hors RAL bleu 5003 texturé et rouge 3004 texturé garanties 10 ans) Teintes RAL hors standard : 3 ans | 10 ans | 10 ans | 5 ans | 5 ans | Teintes Ral standard : 5 ans Teintes RAL hors standard : 3 ans |
| FINITION DORMANT | Anti-corrosion / adhérence | 10 ans | 15 ans | / | / | 10 ans | 10 ans | 10 ans |
| | Brillance/couleur * | 5 ans | ** Teintes RAL standard : 15 ans (hors RAL bleu 5003 texturé et rouge 3004 texturé garanties 10 ans) Teintes RAL hors standard autorisés : 3 ans | 10 ans | 10 ans | 5 ans | 5 ans | Teintes Ral standard : 5 ans Teintes RAL hors standard : 3 ans |
| Garantie finitions accessoires et quincailleries | | 2 ans | | | | | | |

| | ACIER CONFORT/ACIER | | PVC | | | | |
|--|----------------------------|-----------------|---|----------------------|--------|--------|--------|
| | Finition blanche | Finition laquée | Blanc | Teinté dans la masse | Plaxé | Laqué | |
| GARANTIE DE FONCTIONNEMENT MÉCANIQUE / ÉTANCHÉITÉ | | | | | | | |
| Dormant | | | | 10 ans | | | |
| Ouvrant | | | | 10 ans | | | |
| Quincaillerie (y compris serrure) | | | | 5 ans | | | |
| Domotique | | | | 5 ans | | | |
| Vitrage : embuage, changements d'aspect à l'intérieur du vitrage | | | | 10 ans | | | |
| GARANTIE FINITIONS | | | | | | | |
| FINITION OUVRANT | Anti-corrosion / adhérence | 10 ans | 15 ans | / | / | 10 ans | 10 ans |
| | Brillance/couleur * | 5 ans | ** Teintes RAL standard : 15 ans (hors RAL bleu 5003 texturé et rouge 3004 texturé garanties 10 ans) Teintes RAL hors standard : 3 ans | 10 ans | 10 ans | 5 ans | 5 ans |
| FINITION DORMANT | Anti-corrosion / adhérence | 10 ans | 15 ans | / | / | 10 ans | 10 ans |
| | Brillance/couleur * | 5 ans | ** Teintes RAL standard : 15 ans (hors RAL bleu 5003 texturé et rouge 3004 texturé garanties 10 ans) Teintes RAL hors standard autorisés : 3 ans | 10 ans | 10 ans | 5 ans | 5 ans |
| Garantie finitions accessoires et quincailleries | | 2 ans | | | | | |

| FINITION | ALU Ultime**** ALU Confort**** | | 20 ans | / | / | / | / | / |
|----------|--|--------|--------|--------|-----------|-----------|---------------------|-------|
| | 10 ans | 15 ans | | | | | | |
| OUVRANT | Anti-corrosion / adhérence | 10 ans | 20 ans | / | / | / | / | / |
| DORMANT | Brillance/couleur * | 10 ans | 20 ans | 15 ans | 10 ans*** | / | 3 ans (Chêne: 2ans) | 3 ans |
| | Anti-corrosion / adhérence | 10 ans | 20 ans | / | / | / | / | / |
| DORMANT | Brillance / couleur * | 10 ans | 20 ans | 15 ans | 10 ans | / | 3 ans (Chêne: 2ans) | 3 ans |
| | Garantie finitions accessoires et quincailleries | | 2 ans | | 2 ans**** | 2 ans**** | 2 ans**** | |

*Brillance : réflexion de la lumière sur le support qui donne son aspect brillant, satiné ou mat. Prise en compte de la garantie si écart supérieur à 15 ub (unité de brillance). Couleur : vieillissement homogène avec indicateur Delta E représentant l'écart colorimétrique dû au vieillissement de la teinte, entre son installation et la date de mesure. Prise en compte de la garantie si Delta E dépasse 7. (Avec application d'un produit d'entretien si nécessaire). Cette garantie ne peut jouer que si toutes les recommandations de pose et d'entretien sont respectées strictement. La garantie se limite au remplacement, dans leur état de livraison, ou à la réparation des éléments défectueux constitutifs à un vice de fabrication reconnu constaté par nos services.
** exception des cadres moulures des portes acier vitrées (garanties 5 ans brillance/couleur). *** cf page 3 guide utilisation et entretien. **** Y compris les grilles métalliques posées en face extérieure, devant un vitrage. ***** Teintes RAL nuancier standard (teintes RAL nuancier hors standard : 10 ans).

Les garanties sont susceptibles d'évoluer, les dernières garanties en date sont consultables sur zilten.com/garanties.

EXCLUSIONS DE GARANTIES

- La garantie ne couvre pas :**
- Les défauts et les dommages causés par une mauvaise installation ou tout autre défaut non relié à la fabrication et aux matériaux décrits.
 - L'absence de la protection d'origine ou sa dégradation durant le chantier.
 - L'absence de respect des prescriptions de pose, et des règles de l'art recommandées par les DTU 36.5 Mise en oeuvre fenêtres et portes extérieures et DTU Peintures 59.1. Les DTU sont consultables sur le site du centre scientifique et technique du bâtiment : www.cstb.fr.
 - L'exposition et/ou l'usage de la porte d'entrée dans un autre contexte que la maison individuelle, pour lequel notre produit a été conçu. Voir les conditions de garantie pour les informations relatives aux zones d'exposition, et aux critères d'évaluation.
 - Les désordres survenant suite à des conditions climatiques exceptionnelles.
 - Toute modification ou intervention technique ne garantissant plus son niveau d'étanchéité, ou son isolation... (exemple : rabotage, ponçage...).
 - Les menuiseries (ainsi que les éléments qui la composent) installées à une distance de moins de 50 m du bord de mer ou d'une atmosphère agressive.
 - L'absence d'entretien, ou un entretien différent de celui que nous préconisons pour la porte et pour la serrure.
 - Les défauts visibles non déclarés lors de la livraison du produit.
 - Les anomalies admises par les tolérances de fabrication et de pose, fixées par les normes françaises et européennes.

- Exceptions spécifiques :**
- Pour les portes d'entrée de couleurs foncées et selon l'exposition, le parement extérieur peut chauffer de manière très importante et occasionner des brûlures lors de contact avec la peau.
 - Pour les portes bois : les légères différences de teintes, les petits noeuds sains (jusqu'à un diamètre de 5 cm selon l'essence) et les microfissures qui, sans fragiliser la porte, contribuent à la chaleur du bois.
 - En cas d'intervention de nos services sur site, alors que les conditions de pose ou d'entretien ne sont pas respectées, il sera procédé à une facturation aux frais réels.
- Informations complémentaires liées au transport, à la manutention et au stockage sur chantier :**
- Transportez toujours votre porte d'entrée verticalement. Stockez-la verticalement, contre une paroi plane, en évitant tout risque de gauchissement et à l'intérieur d'un local aéré. Ne stockez jamais la menuiserie à l'extérieur, sous la pluie ou au soleil, ou dans un local humide. Lorsque vous transportez la menuiserie, veillez à ne pas la faire traîner sur le sol. Conservez la protection des ouvrants tant que les enduits (extérieur) et les plâtres (intérieur) ne sont pas finis. Elle protège efficacement la menuiserie et les vitres contre les tâches et les rayures dues aux projections. La protection ne devra pas rester plus de 5 mois sur l'ouvrant. En cas de séchage des plâtres, l'aération des locaux doit être très efficace (l'humidité ambiante intérieure ne doit pas être excessive pendant plus d'une semaine).
- En cas d'application d'un enduit extérieur :
- n'appliquez surtout pas de ruban de protection orange fortement adhésif sur les menuiseries.
 - retirez la bande cache dès que l'enduit est sec.
 - protégez le seuil aluminium pendant toute la durée du chantier.

FABRICATION FRANÇAISE

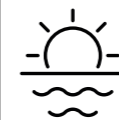

Garanties Bord de mer - Nos process nous permettent de garantir les finitions* de nos produits à proximité du littoral ou d'atmosphères agressives. Les garanties si dessous s'appliquent entre 50 et 500 m de la mer :

| | | | |
|------------|-----------------------------|---------------------|------------------------------------|
| Alu Access | Alu Ultime/Confort et Mixte | Acier/Acier confort | Alu Grand Vitrage/Alu Grand Trafic |
| 7,5 ans | 10 ans | 5 ans | 5 ans |

*Hors quincaillerie, voir page ci contre. Pour les portes PVC et Bois, les garanties restent inchangées (cf tableau principal).



Le marquage CE répond aux exigences essentielles en matière de confort, de santé, d'environnement et de protection du consommateur.



Nos portes Chêne sont certifiées PEFC. Le bois provient de forêts européennes éco certifiées PEFC (Programme Européen de Forêts Certifiées).



Label de qualité international pour l'acier peint garantissant l'anticorrosion et la bonne tenue du laquage.



Label qui garantit, avant laquage, le traitement de la surface des profils et tôles destinés à une exposition sévère.



La certification CEKAL sur les vitrages atteste la résistance à la pénétration de l'humidité des joints d'assemblage, les performances acoustiques, les performances thermiques.

Lexique performance d'une porte d'entrée

Affaiblissement acoustique. Indice de classement à l'isolation au bruit, exprimé en décibel (dB). Plus l'indice est élevé, meilleur est l'affaiblissement. $R_a = R_w + C$: l'isolation vis-à-vis de bruits de voisinage, d'activités industrielles ou aéroportuaires. $R_{a, tr} = R_w + C_{tr}$: l'isolation vis-à-vis des bruits aériens extérieurs.

Coeff Ud. Indice de mesure de l'isolation thermique, exprimé en $W/(m^2.K)$, plus la valeur du coefficient est faible, meilleure est l'isolation.

AEV. Indice de classement à la résistance aux éléments climatiques (Air/Eau/Vent).

Indice environnemental. Indice de classement calculé selon 3 critères :

- Performance thermique Ud
- Effet de serre
- Note de ressource et origine (pérennité et coté renouvelable des éléments constitutifs de la porte d'entrée).

L'indice final, présenté sous forme de note, correspond à la synthèse de ces 3 indicateurs.

PERFORMANCES

| MODÈLE | GAMME | PAGE | Dim. Mini et Maxi sur mesure (dim. tableau en mm) Hauteur Largeur | | Coefficient Ud W/(m.l.K) selon la norme NF EN 14351-1 | Performance d'affaiblissement Acoustique en 215x90 | | Performance d'étanchéité AEW* en prestation de base. dim. 215x90 | Indice environnemental |
|--------------------|-------------------|---------|---|---------------|---|---|----|---|---------------------------|
| | | | [Rw(C,C _v) dB] | Ra, tr dB | | | | | |
| AKI | Acier | 101 | de 1700 à 2250** | de 700 à 1011 | 1.1 | 30(-3;-4)dB | 26 | A*4 E*5B V*C3 | A |
| AKITA 20-CONFORT | Acier Confort | 97 | de 1730 à 2250** | de 780 à 1011 | 1.1 | 31(-3;-4)dB | 27 | A*4 E*5B V*C3 | A |
| AKITA-20 | Acier | 97 | de 1730 à 2250** | de 780 à 1011 | 1.4 | 31(-3;-4)dB | 27 | A*4 E*5B V*C3 | B |
| ALBION | Acier | 107 | de 1900 à 2250** | de 770 à 1011 | 1.7 | 29(-2;-3)dB | 26 | A*3 E*3B V*C3 | C |
| ALICIA 8 | Alu Grand vitrage | 53 | de 1728 à 2285 | de 725 à 1100 | 1.7 | 37(-1;-3)dB | 34 | A*4 E*7B V*C3 | |
| ALOÉ 42 | Alu Access | 51 | de 1860 à 2250 | de 800 à 1000 | 1.5 | 31(-1;-3)dB | 28 | (A*3 E*4B V*C3) | C |
| ALOÉ 52 | Alu Access | 51 | de 1870 à 2250 | de 800 à 1000 | 1.6 | 30(0;-2)dB | 28 | (A*3 E*4B V*C3) | C |
| ALOÉ 62 | Alu Access | 51 | de 1860 à 2250 | de 800 à 1000 | 1.7 | 31(-1;-3)dB | 28 | (A*3 E*4B V*C3) | C |
| ALOÉ 72 | Alu Access | 50 | de 1860 à 2250 | de 800 à 1000 | 1.5 | 31(-1;-3)dB | 28 | (A*3 E*4B V*C3) | C |
| ALOÉ 82 | Alu Access | 51 | de 1860 à 2250 | de 800 à 1000 | 1.1 | 28(-2;-4)dB | 24 | (A*4 E*5B V*C3) | |
| AMAYA-20 | Acier | 101 | de 1730 à 2250** | de 700 à 1011 | 1.4 | 31(-3;-4)dB | 27 | A*4 E*5B V*C3 | B |
| ANTALYA DUO | Mixte | 73 | de 1900 à 2350 | de 800 à 1100 | 1.3 | 36(-2;-4)dB | 32 | A*3 E*3B V*C3 | B |
| ANTALYA-15 | Alu Confort | 34 | de 1950 à 2300 | de 720 à 1100 | 1.0 | 36(-1;-4)dB | 32 | A*4 E*5B V*C3 | B |
| ARIA 1 | Alu Confort | 19 | de 1950 à 2500 | de 750 à 1000 | 1.2 | | | (A*3 E*5B V*C3) | |
| ARIA 2 | Alu Confort | 20 | de 1950 à 2500 | de 750 à 1000 | 1.2 | | | (A*3 E*5B V*C3) | |
| ARKAD-15 | Alu Confort | 32 | de 1700 à 2500 | de 720 à 1000 | 1.0 | 36(-1;-4)dB | 32 | A*4 E*5B V*C3 | B |
| ASTRÉE DUO | Mixte | 78 | de 1900 à 2350 | de 800 à 1000 | | | | | |
| ATLANTIDE DUO | Mixte | 72 | de 2000 à 2250 | de 780 à 1000 | 1.4 | 36(-1;-3)dB | 33 | A*3 E*3B V*C3 | C |
| ATLANTIDE-15 | Alu Confort | 34 | de 1890 à 2350 | de 760 à 1200 | 1.1 | 36(-1;-4)dB | 32 | A*4 E*5B V*C3 | B |
| AURÉLIE | Bois Access | 133 | de 1700 à 2150 | de 700 à 1000 | 1.3 | 26(-1;-3)dB | 23 | A*3 E*3B V*C3 | B |
| AUTEUIL | Bois Confort | 128 | de 1900 à 2350 | de 740 à 1030 | 1.4 | 38(-2;-5)dB | 33 | A*3 E*3B V*A3 | B |
| AUTUN | Bois Access | 133 | de 1700 à 2150 | de 700 à 1000 | 1.4 | 32(-1;-3)dB | 29 | A*3 E*3B V*C3 | B |
| AZUMA | Acier | 99 | de 1700 à 2250** | de 740 à 1011 | 1.1 | 30(-3;-4)dB | 26 | A*4 E*5B V*C3 | A |
| BERTY | Acier | 104 | de 1900 à 2250** | de 760 à 1011 | 1.5 | 29(-2;-3)dB | 26 | A*3 E*3B V*C3 | C |
| BERTY CONFORT | Acier Confort | 104 | de 1900 à 2250** | de 760 à 1011 | 1.2 | 32(-4;-6)dB | 26 | A*3 E*3B V*C3 | |
| BRADY 1 | PVC | 155 | de 1912 à 2312 | de 745 à 1105 | 1.2 | | | A*3 E*7B V*C3 | |
| BRADY 2 | PVC | 155 | de 1912 à 2312 | de 745 à 1105 | 1.3 | | | A*3 E*7B V*C3 | |
| CAMAS | Alu Confort | 42 | de 1950 à 2350 | de 700 à 1100 | 1.2 | 35(-1;-3)dB | 32 | A*3 E*4B V*C3 | C |
| CANDEL 18 | Alu Grand vitrage | 59 | de 1728 à 2285 | de 825 à 1100 | 1.7 | 37(-1;-3)dB | 31 | A*4 E*7B V*C3 | |
| CANDEL 48 | Alu Grand vitrage | 54 | de 1728 à 2285 | de 825 à 1100 | 1.7 | 37(-2;-6)dB | 34 | A*4 E*7B V*C3 | |
| CANDEL 88 | Alu Grand vitrage | 54 | de 1728 à 2285 | de 725 à 1100 | 1.7 | | 31 | A*4 E*7B V*C3 | |
| CANDEL 98 | Alu Grand vitrage | 54 | de 1728 à 2285 | de 725 à 1100 | 1.7 | | 30 | A*4 E*7B V*C3 | |
| CANDEL 108 | Alu Grand vitrage | 54 | de 1728 à 2285 | de 725 à 1100 | 1.9 | 37(-2;-6)dB | | A*4 E*7B V*C3 | |
| CANDEL 58-LUM | Alu Grand vitrage | 54 | de 1617 à 2285 | de 674 à 1003 | 1.5 | 36(-2;-6)dB | | A*4 E*7B V*C3 | |
| CEDOUSA-20 | Acier | 98 | de 1730 à 2250** | de 700 à 1011 | 1.4 | 31(-3;-4)dB | 27 | A*4 E*5B V*C3 | B |
| CEDOUSA-20-CONFORT | Acier Confort | 98 | de 1730 à 2250** | de 700 à 1011 | 1.1 | 31(-3;-4)dB | 27 | A*4 E*5B V*C3 | |
| CHALONS | Bois Access | 133 | de 1700 à 2150 | de 700 à 1000 | 1.1 | 30(-1;-3)dB | 27 | A*3 E*3B V*C3 | B |
| CHARLEY 1 | Acier | 106 | de 1820 à 2250** | de 760 à 1011 | 1.6 | 29(-2;-3)dB | 26 | A*3 E*3B V*C3 | C |
| CHAVENON | Bois Confort | 132 | de 1600 à 2300 | de 720 à 1030 | 1.1 | 38(-2;-5)dB | 33 | A*3 E*3B V*A3 | A |
| COLINA DUO | Mixte | 80 | de 1900 à 2250 | de 800 à 1000 | 1.3 | 36(-2;-4)dB | 32 | A*3 E*3B V*C3 | B |
| COLOMBELLES | Alu Confort | 40 | de 1990 à 2350 | de 800 à 1100 | 1.2 | 35(-1;-3)dB | 32 | A*3 E*4B V*C3 | C |
| COLOMBELLES DUO | Mixte | 78 | de 1900 à 2250 | de 780 à 1000 | 1.3 | 36(-1;-3)dB | 33 | A*3 E*3B V*C3 | C |
| CONDORCET | Bois Confort | 131 | de 1790 à 2350 | de 670 à 1030 | 1.4 | 36(-1;-4)dB | 32 | A*3 E*3B V*A3 | B |
| CORDEY 1 | Alu Confort | 40 | de 1990 à 2350 | de 800 à 1100 | 1.4 | 35(-1;-3)dB | 32 | A*3 E*4B V*C3 | C |
| CORMELLES-24 | Alu Confort | 40 | de 1990 à 2350 | de 800 à 1100 | 1.3 | 35(-1;-3)dB | 32 | A*3 E*4B V*C3 | C |
| COSCO DUO | Mixte | 78 | de 1900 à 2350 | de 800 à 1000 | 0.98 | 35(-2;-4)dB | 31 | A*3 E*4B V*C3 | B |
| COTIM 11 | Alu Confort | 26-27 | de 1700 à 2350 | de 700 à 1200 | 0.91 | 35(-1;-4)dB | 31 | A*4 E*6B V*C3 | A |
| COTIM 11 DUO | Mixte | 70 | de 1800 à 2350 | de 750 à 1100 | 0.97 | 35(-2;-4)dB | 31 | A*3 E*4B V*C3 | B |
| COTIM 12 DUO | Mixte | 72 | de 1940 à 2350 | de 700 à 1100 | 1.4 | 36(-1;-3)dB | 33 | A*3 E*3B V*C3 | C |
| COTIM 22 DUO | Mixte | 70 | de 1940 à 2250 | de 700 à 1100 | 1.4 | 36(-1;-3)dB | 33 | A*3 E*3B V*C3 | C |
| CYRENE-15 | Alu Confort | 32 | de 1900 à 2300 | de 800 à 1000 | 1.1 | 36(-1;-4)dB | 32 | A*4 E*5B V*C3 | B |
| CYTISS 1 | Alu Access | 48 | de 1900 à 2250 | de 700 à 1000 | 1.1 | 28(-2;-4)dB | 24 | (A*4 E*5B V*C3) | B |
| CYTISS 3 | Alu Access | 48 | de 1700 à 2250 | de 810 à 1000 | 1.1 | 28(-2;-4)dB | 24 | (A*4 E*5B V*C3) | B |
| CYTISS 4 | Alu Access | 48 | de 1910 à 2250 | de 657 à 1000 | 1.3 | 33(-1;-4)dB | 29 | A*4 E*5B V*C3 | B |
| CYTISS 6 | Alu Access | 48 | de 1900 à 2250 | de 657 à 1000 | 1.3 | 30(0;-2)dB | 28 | A*4 E*5B V*C3 | B |
| CYTISS 7 | Alu Access | 47 | de 1940 à 2250 | de 657 à 1000 | 1.3 | 30(0;-2)dB | 28 | A*4 E*5B V*C3 | B |
| CYTISS 8 | Alu Access | 48 | de 1918 à 2250 | de 692 à 1000 | 1.3 | 31(-1;-3)dB | 28 | A*4 E*5B V*C3 | B |
| CYTISS 9 | Alu Access | 48 | de 1880 à 2250 | de 780 à 1000 | 1.4 | 33(-1;-4)dB | 29 | A*4 E*5B V*C3 | C |
| CYTISS 12 | Alu Access | 47 | de 2000 à 2250 | de 870 à 1000 | 1.3 | 31(-1;-3)dB | 28 | A*4 E*5B V*C3 | B |
| CYTISS 13 | Alu Access | 49 | de 1820 à 2250 | de 700 à 1000 | 1.3 | 31(-1;-3)dB | 28 | A*4 E*5B V*C3 | B |
| CYTISS 15 | Alu Access | 47 | de 1910 à 2250 | de 700 à 1000 | 1.3 | 30(0;-2)dB | 28 | A*4 E*5B V*C3 | B |
| CYTISS 16 | Alu Access | 47 | de 1910 à 2250 | de 700 à 1000 | 1.3 | 30(0;-2)dB | 29 | A*4 E*5B V*C3 | B |
| DERBY 1 | PVC | 149-154 | de 1912 à 2312 | de 705 à 1105 | 1.7 | | | A*3 E*7B V*C3 | |
| DERBY 2 | PVC | 154 | de 1912 à 2312 | de 705 à 1105 | 1.7 | | | A*3 E*7B V*C3 | |
| DERBY 3 | PVC | 154 | de 1912 à 2312 | de 705 à 1105 | 1.6 | | | A*3 E*7B V*C3 | |
| DERBY 4 | PVC | 154 | de 1912 à 2312 | de 705 à 1105 | 1.6 | | | A*3 E*7B V*C3 | |
| ELIAS | Acier | 108 | de 1790 à 2250** | de 750 à 1011 | 1.6 | 29(-2;-3)dB | 26 | A*3 E*3B V*C3 | C |
| ELYO-1 | Alu Grand vitrage | 59 | de 1728 à 2285 | de 867 à 1100 | 1.7 | 37(-2;-6)dB | 31 | A*4 E*7B V*C3 | |
| ELYO-2 | Alu Grand vitrage | 58 | de 1728 à 2285 | de 725 à 1100 | 1.7 | 37(-1;-3)dB | 31 | A*4 E*7B V*C3 | |
| ELYO-4 | Alu Grand vitrage | 59 | de 1728 à 2285 | de 725 à 1100 | 1.7 | 37(-1;-3)dB | 31 | A*4 E*7B V*C3 | |
| ELYO-6 | Alu Grand vitrage | 59 | de 1728 à 2285 | de 725 à 1100 | 1.7 | 37(-2;-6)dB | 34 | A*4 E*7B V*C3 | |
| ELYO-7 | Alu Grand vitrage | 59 | de 1728 à 2285 | de 725 à 1100 | 1.7 | 37(-1;-3)dB | 34 | A*4 E*7B V*C3 | |
| ELYO-8 | Alu Grand vitrage | 61 | de 1728 à 2285 | de 780 à 1100 | 1.7 | 37(-1;-3)dB | 31 | A*4 E*7B V*C3 | |
| ELYO-9 | Alu Grand vitrage | 61 | de 1728 à 2285 | de 780 à 1100 | 1.7 | 37(-2;-6)dB | 34 | A*4 E*7B V*C3 | |
| ELYO 10 | Alu Grand vitrage | 56 | de 1728 à 2285 | de 780 à 1100 | 1.7 | 37(-2;-6) | 34 | A*4 E*7B V*C3 | |
| ELYO 11 | Alu Grand vitrage | 56 | de 1728 à 2285 | de 780 à 1100 | 1.7 | 37(-2;-6) | 31 | A*4 E*7B V*C3 | |

Performances version LUM disponibles sur ziltent.com



* Les tests d'étanchéité sont réalisés portes fermées à clé. Valeurs entre parenthèses : essais certifiés en cours. Les performances indiquées ne sont pas applicables à toutes les variantes de configuration. Merci de nous consulter pour obtenir votre déclaration de performances (DoP). Valeurs entre parenthèses : en cours de certification
 ** Hauteur maxi 2250 mm possible en option avec serrure A automatique (voir p. 156)

DIFFÉRENCE ENTRE DIMENSIONS TABLEAU ET DOS DE DORMANT (DD), POSE EN APPLIQUE / DORMANT STANDARD :

| | | | | | | |
|--|--|--|---|--|---|--|
| ALUMINIUM ULTIME, CONFORT ET ACCESS : Largeur DD = tableau + 95 mm Hauteur DD = tableau + 47,5 mm | ALU GRAND VITRAGE Largeur DD = tableau + 50 mm Hauteur DD = tableau + 13 mm | MIXTE : Largeur DD = tableau + 57 mm Hauteur DD = tableau + 28 mm | ACIER CONFORT, ACIER : Largeur DD = tableau + 73 mm Hauteur DD = tableau + 36,5 mm | PVC : Largeur DD = tableau + 70 mm Hauteur DD = tableau + 35 mm | BOIS CONFORT / NATIV : Largeur DD = tableau + 57 mm Hauteur DD = tableau + 28 mm | BOIS ACCESS : Largeur DD = tableau + 69 mm Hauteur DD = tableau + 34 mm |
|--|--|--|---|--|---|--|

PERFORMANCES

| MODÈLE | GAMME | PAGE | Dim. Mini et Maxi sur mesure (dim. tableau en mm) | | Coefficient Ud W/(m ² .K) selon la norme NF EN 14351-1 | Performance d'affaiblissement Acoustique en 215x90 | | Performance d'étanchéité AEW* en prestation de base. dim. 215x90 | Indice environnemental |
|-----------------------|---------------|---------|---|---------------|---|--|-----------|--|------------------------|
| | | | Hauteur | Largeur | | [Rw(C,C _v) dB] | Ra, tr dB | | |
| ERINA DUO | Mixte | 73 | de 1900 à 2250 | de 780 à 1000 | 1.6 | 38(-1;-4)dB | 34 | A*3 E*3B V*C3 | C |
| GALENA | Acier | 108 | de 1820 à 2250* | de 760 à 1011 | 1.5 | 30(-3;-4)dB | 26 | A*3 E*3B V*C3 | C |
| GLAM | Alu Confort | 34 | de 1950 à 2350 | de 700 à 1000 | 1.0 | 36(-1;-4)dB | 32 | A*4 E*5B V*C3 | B |
| GRIFF 1 | Alu Confort | 33 | de 1700 à 2350 | de 740 à 1100 | 0.91 | 35(-1;-4)dB | 31 | A*4 E*6B V*C3 | A |
| GRIFF 1 DUO | Mixte | 70 | de 1900 à 2350 | de 780 à 1100 | 0.97 | 35(-2;-4)dB | 31 | A*3 E*4B V*C3 | B |
| GRIFF 2 | Alu Confort | 33 | de 1700 à 2500 | de 700 à 1200 | 0.91 | 35(-1;-4)dB | 31 | A*4 E*6B V*C3 | A |
| HANA0-20 | Acier | 97 | de 1950 à 2250** | de 780 à 1011 | 1.4 | 31(-3;-4)dB | 27 | A*4 E*5B V*C3 | B |
| HELENA | Acier | 109 | de 1880 à 2250** | de 740 à 1011 | 1.2 | 30(-3;-4)dB | 26 | A*3 E*3B V*C3 | B |
| HOLLY 1 | PVC | 151 | de 1912 à 2312 | de 765 à 1105 | 1.4 | | | A*3 E*7B V*C3 | |
| HOLLY 3 | PVC | 150 | de 1912 à 2312 | de 755 à 1105 | 1.5 | | | A*3 E*7B V*C3 | |
| HOLLY 4 | PVC | 150 | de 1912 à 2312 | de 705 à 1105 | 1.4 | | | A*3 E*7B V*C3 | |
| HOLLY 5 | PVC | 150 | de 1912 à 2312 | de 715 à 1105 | 1.4 | | | A*3 E*7B V*C3 | |
| IDRA | Alu Confort | 24 | de 1830 à 2350 | de 760 à 1000 | 1.1 | 35(-1;-3)dB | 32 | A*4 E*5B V*C3 | B |
| IOKO-20 | Acier | 93 | de 1730 à 2250** | de 700 à 1011 | 1.4 | 31(-3;-4)dB | 27 | A*4 E*5B V*C3 | B |
| ISAMI 1 | Acier | 90 | de 1770 à 2250** | de 700 à 1011 | 1.1 | 30(-3;-4)dB | 26 | A*4 E*5B V*C3 | |
| ISAMI 2 | Acier | 90 | de 1971 à 2250** | de 700 à 1011 | 1.1 | 30(-3;-4)dB | 26 | A*4 E*5B V*C3 | |
| ISAMI 3 | Acier | 88 | de 1971 à 2250** | de 738 à 1011 | 1.3 | 30(-3;-4)dB | 26 | A*4 E*5B V*C3 | |
| ISAMI 3-CONFORT | Acier Confort | 88 | de 1971 à 2250** | de 738 à 1011 | 1.1 | 31(-5;-6)dB | 25 | A*4 E*5B V*C3 | |
| ISAMI 4 | Acier | 91 | de 1956 à 2250** | de 723 à 1011 | 1.3 | 30(-3;-4)dB | 26 | A*4 E*5B V*C3 | |
| ISAMI 5 | Acier | 87 | de 1971 à 2250** | de 738 à 1011 | 1.4 | 30(-3;-4)dB | 26 | A*4 E*5B V*C3 | |
| ISAMI 5-CONFORT | Acier Confort | 87 | de 1971 à 2250** | de 738 à 1011 | 1.1 | 31(-5;-6)dB | 25 | A*4 E*5B V*C3 | |
| ISAMI 6 | Acier | 88 | de 1971 à 2250** | de 700 à 1011 | 1.1 | 30(-3;-4)dB | 26 | A*4 E*5B V*C3 | |
| ISAMI 6-CONFORT | Acier Confort | 88 | de 1971 à 2250** | de 700 à 1011 | 0.76 | 31(-5;-6)dB | 25 | A*4 E*5B V*C3 | |
| ISAMI 7 | Acier | 88 | de 1971 à 2250** | de 738 à 1011 | 1.4 | 30(-3;-4)dB | 26 | A*4 E*5B V*C3 | |
| IZAR | Alu Confort | 34 | de 1950 à 2250 | de 760 à 1000 | 1.1 | 35(-1;-3)dB | 32 | A*4 E*5B V*C3 | B |
| K2 | Alu Confort | 27 | de 1750 à 2500 | de 700 à 1200 | 0.91 | 35(-1;-4)dB | 31 | A*4 E*6B V*C3 | B |
| K2-KOLOR | Alu Ultime | 16 | de 1750 à 2500 | de 700 à 1200 | 0.68 | 35(-1;-3)dB | 32 | (A*3 E*6B V*C3) | B |
| K5-FACTORY | Alu Ultime | 15 | de 1750 à 2500 | de 700 à 1200 | 0.68 | 35(-1;-3)dB | 32 | (A*3 E*6B V*C3) | B |
| K6-VERTIKAL-1/2/3 | Alu Ultime | 17 | de 2000 à 2500 | de 700 à 1200 | 0.7 | 35(-1;-3)dB | 32 | (A*3 E*6B V*C3) | |
| K7-SNOOKER-1/2/3 | Alu Ultime | 16 | de 2050 à 2500 | de 750 à 1200 | 0.79 | | | | |
| K8-PURE | Alu Ultime | 15 | de 1700 à 2500 | de 700 à 1000 | 0.68 | 35(-1;-3)dB | 32 | (A*3 E*6B V*C3) | |
| KELLYS 1 | PVC | 147 | de 2052 à 2312 | de 705 à 1105 | 1.7 | | | A*3 E*7B V*C3 | |
| KELLYS 3 | PVC | 147 | de 1872 à 2312 | de 705 à 1105 | 1.6 | | | A*3 E*7B V*C3 | |
| KELLYS 5 | PVC | 145 | de 1812 à 2312 | de 705 à 1105 | 1.5 | | | A*3 E*7B V*C3 | |
| KELLYS 7 | PVC | 145 | de 1696 à 2312 | de 705 à 1105 | 1.6 | | | A*3 E*7B V*C3 | |
| KELLYS 9 | PVC | 146 | de 1782 à 2312 | de 705 à 1105 | 1.5 | | | | |
| KELLYS 10 | PVC | 146 | de 1806 à 2312 | de 705 à 1105 | 1.5 | | | | |
| KELLYS 11 | PVC | 145 | de 1852 à 2312 | de 705 à 1105 | 1.5 | | | | |
| LINE 1 | Alu Confort | 30 | de 2000 à 2500 | de 730 à 1200 | 1.1 | 35(-1;-3)dB | 32 | A*4 E*5B V*C3 | B |
| LINE 2 | Alu Confort | 31 | de 1920 à 2500 | de 700 à 1200 | 1.1 | 35(-1;-3)dB | 32 | A*4 E*5B V*C3 | B |
| LINE 3 | Alu Confort | 31 | de 1920 à 2500 | de 700 à 1200 | 1.1 | 35(-1;-3)dB | 32 | A*4 E*5B V*C3 | B |
| LINE 4 | Alu Confort | 30 | de 1890 à 2500 | de 700 à 1200 | 1.0 | 35(-1;-3)dB | 32 | A*4 E*5B V*C3 | B |
| LINE 5 | Alu Confort | 28 | de 1770 à 2500 | de 700 à 1200 | 1.0 | 34(0;-3)dB | 31 | A*4 E*5B V*C3 | |
| LINE 6 | Alu Confort | 29 | de 1770 à 2500 | de 700 à 1200 | 1.0 | 34(0;-3)dB | 31 | A*4 E*5B V*C3 | |
| LINOSA 1 | Alu Confort | 42 | de 1950 à 2300 | de 800 à 1000 | 0.98 | 35(-1;-4)dB | 31 | A*3 E*4B V*C3 | B |
| LINOSA 2 | Alu Confort | 42 | de 1900 à 2250 | de 810 à 1000 | 1.2 | 36(-1;-4)dB | 32 | A*3 E*4B V*C3 | C |
| LINOSA DUO | Mixte | 80 | de 1900 à 2250 | de 800 à 1000 | 1.1 | 35(-2;-4)dB | 31 | A*3 E*3B V*C3 | B |
| LONDRES | Bois Access | 133 | de 1900 à 2150 | de 780 à 1000 | 1.3 | 29(-1;-3)dB | 26 | A*3 E*3B V*C3 | B |
| LORIENT | Bois Access | 133 | de 1900 à 2150 | de 780 à 1000 | 1.6 | 31(-2;-2)dB | 29 | A*3 E*3B V*C3 | C |
| LUNEL | Bois Access | 133 | de 1900 à 2150 | de 880 à 1000 | 1.6 | 31(-2;-2)dB | 29 | A*3 E*3B V*C3 | B |
| LUTECE | Bois Confort | 130 | de 1790 à 2500 | de 670 à 1030 | 1.4 | 36(-1;-4)dB | 32 | A*3 E*3B V*A3 | B |
| MALYA 1 | Alu Confort | 41 | de 1970 à 2350 | de 800 à 1100 | 1.4 | 35(-1;-3)dB | 32 | A*3 E*4B V*C3 | B |
| MALYA 1 DUO | Mixte | 77 | de 1900 à 2250 | de 800 à 1000 | 1.5 | 36(-1;-3)dB | 33 | A*3 E*3B V*C3 | C |
| MALYA 3 | Alu Confort | 41 | de 1970 à 2350 | de 800 à 1000 | 1.2 | 35(-1;-3)dB | 32 | A*3 E*4B V*C3 | |
| MANDELIEU | Bois Access | 133 | de 1900 à 2150 | de 780 à 1000 | 1.6 | 31(-2;-2)dB | 29 | A*3 E*3B V*C3 | C |
| MARIE | Bois Access | 133 | de 1700 à 2150 | de 700 à 1000 | 1.1 | 26(-1;-3)dB | 23 | A*3 E*3B V*C3 | B |
| MILKY 1 | PVC | 147 | de 1874 à 2312 | de 698 à 1105 | 1.7 | | | A*3 E*7B V*C3 | |
| MILKY 2 | PVC | 145 | de 1794 à 2312 | de 698 à 1105 | 1.7 | | | A*3 E*7B V*C3 | |
| MILKY 5 | PVC | 147 | de 1712 à 2312 | de 755 à 1105 | 1.7 | | | A*3 E*7B V*C3 | |
| NAGANO | Acier | 97 | de 1700 à 2250** | de 700 à 1011 | 1.1 | 30(-3;-4)dB | 26 | A*4 E*5B V*C3 | A |
| NATIV Z1 ORIGINELLE | Nativ | 118 | de 1800 à 2250 | de 800 à 1200 | 0.77 | 32(0;-2)dB | 30 | A*3 E*6B V*C3 | |
| NATIV Z1 SHOUSUGI BAN | Nativ | 118 | de 1800 à 2250 | de 800 à 1200 | 0.84 | 32(0;-2)dB | 30 | A*3 E*6B V*C3 | |
| NATIV Z1 SILVER | Nativ | 118 | de 1800 à 2250 | de 800 à 1200 | 0.84 | 32(0;-2)dB | 30 | A*3 E*6B V*C3 | |
| NATIV Z2 ORIGINELLE | Nativ | 118-122 | de 1800 à 2250 | de 800 à 1200 | 0.77 | 32(0;-2)dB | 30 | A*3 E*6B V*C3 | |
| NATIV Z2 SHOUSUGI BAN | Nativ | 118-122 | de 1800 à 2250 | de 800 à 1200 | 0.84 | 32(0;-2)dB | 30 | A*3 E*6B V*C3 | |
| NATIV Z2 SILVER | Nativ | 118-122 | de 1800 à 2250 | de 800 à 1200 | 0.84 | 32(0;-2)dB | 30 | A*3 E*6B V*C3 | |
| NATIV Z3 ORIGINELLE | Nativ | 118 | de 1950 à 2250 | de 800 à 1200 | 0.77 | 32(0;-2)dB | 30 | A*3 E*6B V*C3 | |
| NATIV Z3 SHOUSUGI BAN | Nativ | 118 | de 1950 à 2250 | de 800 à 1200 | 0.84 | 32(0;-2)dB | 30 | A*3 E*6B V*C3 | |
| NATIV Z3 SILVER | Nativ | 118 | de 1950 à 2250 | de 800 à 1200 | 0.84 | 32(0;-2)dB | 30 | A*3 E*6B V*C3 | |
| NATIV Z4 ORIGINELLE | Nativ | 118-122 | de 1800 à 2250 | de 800 à 1200 | 0.77 | 32(0;-2)dB | 30 | A*3 E*6B V*C3 | |
| NATIV Z4 SHOUSUGI BAN | Nativ | 118-122 | de 1800 à 2250 | de 800 à 1200 | 0.84 | 32(0;-2)dB | 30 | A*3 E*6B V*C3 | |
| NATIV Z4 SILVER | Nativ | 118-122 | de 1800 à 2250 | de 800 à 1200 | 0.84 | 32(0;-2)dB | 30 | A*3 E*6B V*C3 | |



ERINA DUO GALENA GLAM GRIFF 1 GRIFF 1 DUO GRIFF 2 HANA0-20 HELENA HOLLY 1 HOLLY 3



HOLLY 4 HOLLY 5 IDRA IOKO-20 ISAMI 1 ISAMI 2 ISAMI 3 ISAMI 4 ISAMI 5 ISAMI 6



ISAMI 7 IZAR K2 K2-KOLOR K5-FACTORY K6-VERTIKAL K7-SNOOKER K8-PURE KELLYS 1 KELLYS 3



KELLYS 5 KELLYS 7 KELLYS 9 KELLYS 10 KELLYS 11 LINE 1 LINE 2 LINE 3 LINE 4 LINE 5



LINE 6 LINOSA 1 LINOSA 2 LINOSA DUO LONDRES LORIENT LUNEL LUTECE MALYA 1 MALYA 1 DUO



MANDELIEU MARIE MILKY 1 MILKY 2 MILKY 5 NAGANO NATIV Z1 NATIV Z2 NATIV Z3 NATIV Z4

PERFORMANCES

| MODÈLE | GAMME | PAGE | Dim. Mini et Maxi sur mesure (dim. tableau en mm) | | Coefficient Ud W/(m ² .K) selon la norme NF EN 14351-1 | Performance d'affaiblissement Acoustique en 215x90 | | Performance d'étanchéité AEV* en prestation de base, dim. 215x90 | Indice environnemental |
|------------------------|------------------|---------|--|---------------|---|---|-----------|---|---------------------------|
| | | | Hauteur | Largeur | | [Rw(C,C ₂) dB] | Ra, tr dB | | |
| NATIV Z5 ORIGINELLE | Nativ | 121-122 | de 1800 à 2250 | de 850 à 1200 | 0.77 | 32(0;-2)dB | 30 | A*3 E*6B V*C3 | |
| NATIV Z5 SHOU SUGI BAN | Nativ | 121-122 | de 1800 à 2250 | de 850 à 1200 | 0.84 | 32(0;-2)dB | 30 | A*3 E*6B V*C3 | |
| NATIV Z5 SILVER | Nativ | 121-122 | de 1800 à 2250 | de 850 à 1200 | 0.84 | 32(0;-2)dB | 30 | A*3 E*6B V*C3 | |
| NATIV Z6 ORIGINELLE | Nativ | 121 | de 1800 à 2250 | de 800 à 1200 | 0.77 | 32(0;-2)dB | 30 | A*3 E*6B V*C3 | |
| NATIV Z6 SHOU SUGI BAN | Nativ | 121 | de 1800 à 2250 | de 800 à 1200 | 0.84 | 32(0;-2)dB | 30 | A*3 E*6B V*C3 | |
| NATIV Z6 SILVER | Nativ | 121 | de 1800 à 2250 | de 800 à 1200 | 0.84 | 32(0;-2)dB | 30 | A*3 E*6B V*C3 | |
| NATIV Z7 ORIGINELLE | Nativ | 122 | de 1800 à 2250 | de 800 à 1200 | 0.77 | 32(0;-2)dB | 30 | A*3 E*6B V*C3 | |
| NATIV Z7 SHOU SUGI BAN | Nativ | 122 | de 1800 à 2250 | de 800 à 1200 | 0.84 | 32(0;-2)dB | 30 | A*3 E*6B V*C3 | |
| NATIV Z7 SILVER | Nativ | 122 | de 1800 à 2250 | de 800 à 1200 | 0.84 | 32(0;-2)dB | 30 | A*3 E*6B V*C3 | |
| NATIV Z8 ORIGINELLE | Nativ | 121 | de 1800 à 2250 | de 800 à 1200 | 0.77 | 32(0;-2)dB | 30 | A*3 E*6B V*C3 | |
| NATIV Z8 SHOU SUGI BAN | Nativ | 121 | de 1800 à 2250 | de 800 à 1200 | 0.84 | 32(0;-2)dB | 30 | A*3 E*6B V*C3 | |
| NATIV Z8 SILVER | Nativ | 121 | de 1800 à 2250 | de 800 à 1200 | 0.84 | 32(0;-2)dB | 30 | A*3 E*6B V*C3 | |
| NEKO 1 | Acier | 95 | de 1700 à 2250** | de 700 à 1011 | 1.3 | 30(-3;-4)dB | 26 | A*4 E*5B V*C3 | B |
| NEKO 2 | Acier | 94 | de 1700 à 2250** | de 700 à 1011 | 1.1 | 30(-3;-4)dB | 26 | A*4 E*5B V*C3 | A |
| NEPTUNE | Alu Grand Trafic | 64 | de 1566 à 2500 | de 679 à 1350 | 1.6 | 35(0;-3)dB | 32 | A*4 E*7B V*C2 | |
| NIKAO | Acier | 98 | de 1710 à 2250** | de 700 à 1011 | 1.1 | 30(-3;-4)dB | 26 | A*4 E*5B V*C3 | A |
| NYMA 1 | Alu Confort | 25 | de 1880 à 2500 | de 700 à 1000 | 1.0 | 36(-1;-4)dB | 32 | A*4 E*5B V*C3 | |
| NYMA 2 | Alu Confort | 24 | de 1880 à 2500 | de 700 à 1000 | 1.1 | 36(-1;-4)dB | 32 | A*4 E*5B V*C3 | |
| NYX 1 | Alu Confort | 23 | de 1950 à 2500 | de 700 à 1000 | 1.1 | 36(-1;-4)dB | 32 | A*4 E*5B V*C3 | |
| NYX 2 | Alu Confort | 23 | de 1950 à 2500 | de 700 à 1000 | 1.1 | 35(-1;-4)dB | 31 | A*4 E*5B V*C3 | |
| NYX 3 | Alu Confort | 23 | de 1950 à 2500 | de 700 à 1000 | 1.2 | 35(-1;-4)dB | 31 | A*4 E*5B V*C3 | |
| ODENSE | Acier | 96 | de 1880 à 2250** | de 730 à 1011 | 1.1 | 30(-3;-4)dB | 26 | A*4 E*5B V*C3 | A |
| ORO | Acier | 92 | de 1905 à 2250** | de 780 à 1011 | 1.4 | 31(-3;-4)dB | 27 | A*4 E*5B V*C3 | B |
| PALM | Alu Confort | 34 | de 1900 à 2350 | de 650 à 1000 | 1.1 | 35(-1;-3)dB | 32 | A*4 E*5B V*C3 | B |
| PALM DUO | Mixte | 80 | de 1940 à 2250 | de 700 à 1100 | 1.4 | 36(-1;-3)dB | 33 | A*3 E*3B V*C3 | C |
| PICTO 1 | Alu Confort | 43 | de 1950 à 2350 | de 700 à 1100 | 0.91 | 35(-1;-4)dB | 31 | A*4 E*6B V*C3 | C |
| PICTO 3 | Alu Confort | 42 | de 1970 à 2350 | de 710 à 1100 | 1.2 | 35(-1;-3)dB | 32 | A*3 E*4B V*C3 | B |
| PIX | Acier | 100 | de 1950 à 2250** | de 800 à 1011 | 1.6 | 31(-3;-4)dB | 27 | A*4 E*5B V*C3 | B |
| PIX-CONFORT | Acier Confort | 100 | de 1950 à 2250** | de 781 à 1011 | 1.3 | 31(-3;-4)dB | 27 | A*4 E*5B V*C3 | |
| PRADES | Bois Confort | 132 | de 1600 à 2500 | de 640 à 1030 | 1.1 | 38(-2;-5)dB | 33 | A*3 E*3B V*A3 | A |
| PRADO DUO | Mixte | 74 | de 1900 à 2250 | de 800 à 1000 | 1.2 | 36(-1;-3)dB | 33 | A*3 E*3B V*C3 | B |
| PS 17 | Alu Access | 51 | de 1700 à 2250 | de 600 à 1000 | 1.1 | 28(-2;-4)dB | 24 | (A*4 E*5B V*C3) | B |
| PS 37 | Alu Access | 51 | de 1700 à 2250 | de 700 à 1000 | 1.2 | 30(0;-2)dB | 28 | A*4 E*5B V*C3 | B |
| PSP | Acier | 109 | de 1700 à 2250** | de 700 à 1011 | 1.1 | 30(-3;-4)dB | 26 | A*4 E*5B V*C3 | A |
| PST-19 | Acier | 109 | de 1700 à 2250** | de 740 à 1011 | 1.2 | 30(-3;-4)dB | 26 | A*4 E*5B V*C3 | B |
| PSV-19 | Acier | 109 | de 1730 à 2250** | de 700 à 1011 | 1.4 | 31(-3;-4)dB | 27 | A*4 E*5B V*C3 | B |
| REIMS-25 | Bois Confort | 128 | de 1600 à 2350 | de 590 à 1030 | 1.3 | | | (A*3 E*3B V*A3) | |
| SAMAZAN | Bois Confort | 132 | de 1600 à 2500 | de 590 à 1030 | 1.1 | 38(-2;-5)dB | 33 | A*3 E*3B V*A3 | A |
| SANCERRE-25 | Bois Confort | 128 | de 1700 à 2250 | de 750 à 930 | 1.3 | | | (A*3 E*3B V*A3) | |
| SAORI | Acier | 94 | de 1700 à 2250** | de 750 à 1011 | 1.1 | 30(-3;-4)dB | 26 | A*4 E*5B V*C3 | A |
| SAORI CONFORT | Acier Confort | 94 | de 1700 à 2250** | de 750 à 1011 | 0.75 | 31(-5;-6)dB | 25 | A*4 E*5B V*C3 | |
| SARAGOSSE | Acier | 107 | de 1790 à 2250** | de 740 à 1011 | 1.1 | 30(-3;-4)dB | 26 | A*4 E*5B V*C3 | A |
| SAYA | Acier | 99 | de 1700 à 2250** | de 760 à 1011 | 1.1 | 30(-3;-4)dB | 26 | A*4 E*5B V*C3 | A |
| SEATTLE | Acier | 109 | de 1880 à 2250** | de 760 à 1011 | 1.6 | 30(-3;-4)dB | 26 | A*3 E*3B V*C3 | B |
| SEGOVIA 1 | Acier | 103 | de 1934 à 2250** | de 739 à 1011 | 1.4 | 29(-2;-3)dB | 26 | A*3 E*3B V*C3 | |
| SEGOVIA 2 | Acier | 104 | de 1934 à 2250** | de 739 à 1011 | 1.4 | 29(-2;-3)dB | 26 | A*3 E*3B V*C3 | |
| SEGOVIA 2 CONFORT | Acier Confort | 104 | de 1934 à 2250** | de 739 à 1011 | 1.1 | 32(-4;-6)dB | 26 | A*3 E*3B V*C3 | |
| SEGOVIA 3 | Acier | 104 | de 1954 à 2250** | de 739 à 1011 | 1.1 | 30(-3;-4)dB | 26 | A*4 E*5B V*C3 | |
| SEGOVIA 3-CONFORT | Acier Confort | 104 | de 1954 à 2250** | de 739 à 1011 | 0.75 | 31(-5;-6)dB | 25 | A*4 E*5B V*C3 | |
| SEGUR-25 | Bois Confort | 132 | de 1520 à 2250 | de 590 à 980 | 1.0 | | | (A*3 E*3B V*A3) | |
| SELA-20 | Acier | 101 | de 1730 à 2250** | de 700 à 1011 | 1.4 | 31(-3;-4)dB | 27 | A*4 E*5B V*C3 | B |
| SIERO | Alu Confort | 42 | de 1900 à 2250 | de 800 à 1000 | 1.2 | 35(-1;-3)dB | 32 | A*3 E*4B V*C3 | B |
| SOFFI 1 | Alu Confort | 38 | de 1880 à 2350 | de 770 à 1000 | 1.3 | 35(-1;-3)dB | 32 | A*3 E*4B V*C3 | |
| SOFFI 1.1 | Alu Confort | 38 | de 2150 à 2500 | de 810 à 1000 | 1.4 | 34(0;-3)dB | 31 | A*3 E*4B V*C3 | |
| SOFFI 2 | Alu Confort | 40 | de 1880 à 2350 | de 770 à 1000 | 1.2 | 35(-1;-3)dB | 32 | A*3 E*4B V*C3 | |
| SOFFI 3 | Alu Confort | 38 | de 1880 à 2350 | de 770 à 1000 | 0.91 | 35(-1;-4)dB | 31 | A*4 E*6B V*C3 | |
| SOFFI 4 | Alu Confort | 37 | de 1880 à 2350 | de 810 à 1000 | 1.2 | 35(-1;-3)dB | 32 | A*3 E*4B V*C3 | |
| SVEN | Acier | 99 | de 1790 à 2250** | de 760 à 1011 | 1.5 | 34(-3;-4)dB | 30 | A*3 E*3B V*C3 | C |
| SYLVE DUO | Mixte | 74 | de 1935 à 2250 | de 800 à 1000 | 1.4 | 35(-1;-4)dB | 31 | A*3 E*3B V*C2 | |
| TAOS | Acier | 93 | de 1905 à 2250** | de 700 à 1011 | 1.4 | 31(-3;-4)dB | 27 | A*4 E*5B V*C3 | B |
| TRACY 1 | PVC | 153 | de 1912 à 2312 | de 705 à 1105 | 1.4 | | | A*3 E*7B V*C3 | |
| TRACY 2 | PVC | 150 | de 1912 à 2312 | de 705 à 1105 | 1.9 | | | A*3 E*7B V*C3 | |
| TRACY 3 | PVC | 153 | de 1912 à 2312 | de 705 à 1105 | 1.6 | | | A*3 E*7B V*C3 | |
| TRACY 4 | PVC | 153 | de 1912 à 2312 | de 715 à 1105 | 1.7 | | | A*3 E*7B V*C3 | |
| URUZ-1/1.2/1.3 | Alu Confort | 68 | de 1850 à 2500 | de 700 à 1200 | 1.0 | 36(-1;-4)dB | 32 | A*4 E*5B V*C3 | |
| URUZ-2/1.2/2/2.3 | Alu Confort | 69 | de 1850 à 2500 | de 700 à 1200 | 0.91 | 35(-1;-4)dB | 31 | A*4 E*6B V*C3 | |
| USSEL | Bois Confort | 132 | de 1800 à 2350 | de 680 à 1030 | 1.0 | 34(-2;-5)dB | 29 | A*3 E*3B V*A3 | |
| VALENCAY | Bois Confort | 131 | de 1900 à 2350 | de 690 à 1030 | 1.4 | 36(-1;-4)dB | 32 | A*3 E*3B V*A3 | B |
| VEGA 1 | PVC | 155 | de 1912 à 2312 | de 755 à 1105 | 1.4 | | | A*3 E*7B V*C3 | |
| VEGA 2 | PVC | 153 | de 1912 à 2312 | de 755 à 1105 | 1.4 | | | A*3 E*7B V*C3 | |
| VEGA 3 | PVC | 151 | de 1912 à 2312 | de 805 à 1105 | 1.4 | | | A*3 E*7B V*C3 | |
| VEGA 4 | PVC | 152 | de 1912 à 2312 | de 655 à 1105 | 1.4 | | | A*3 E*7B V*C3 | |
| VOLT | Alu Confort | 35 | de 1800 à 2500 | de 700 à 1100 | 1.1 | 35(-1;-3)dB | 32 | A*4 E*5B V*C3 | B |
| VOLT DUO | Mixte | 73 | de 1900 à 2250 | de 780 à 1000 | 1.5 | 36(0;-3)dB | 33 | A*3 E*3B V*C3 | C |
| VOLTAIRE | Bois Confort | 131 | de 1900 à 2350 | de 870 à 1030 | 1.4 | 36(-1;-4)dB | 32 | A*3 E*3B V*A3 | B |



Zilten^{P o r t e s}



DISTRIBUÉ PAR



Impression sur papier constitué de fibres en provenance des forêts écogérées (PEFC : Programme Européen des Forêts Certifiées) dans le respect d'une gestion durable des forêts.